

OSYRION[®] Spot

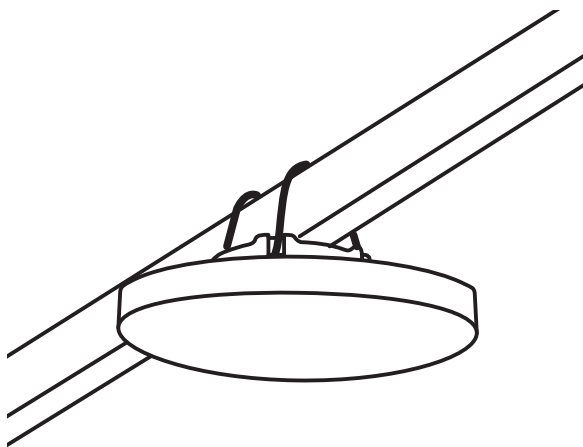

DE	Montage- und Bedienungsanleitung	2
FR	Notice de montage et d'utilisation	12
EN	Installation and operating instructions	22
IT	Manuale di funzionamento e montaggio	32
ES	Instrucciones de montaje y uso	42
NL	Montage- en bedieningshandleiding	52

Inhaltsverzeichnis

Herzlich willkommen	3
Optionales Zubehör	3
Technische Daten	3
Sicherheitshinweise	4
Geräteübersicht / Lieferumfang	6
Spots laden	7
Batteriewechsel an der Fernbedienung	7
Montage und Inbetriebnahme	8
Gebrauch	8
Kopplung weiterer Spots	9
Was tun wenn...	10
Gewährleistung	10
EG-Konformitätserklärung	11
Entsorgung	11

Bestimmungsgemässe Verwendung

Das Produkt dient als Schirmbeleuchtung. Das Produkt darf nur in privaten Haushalten, in der Gastronomie und Hotellerie, oder in einem vergleichbaren Umfeld eingesetzt werden. Das Produkt darf nur gemäss dieser Montage- und Bedienungsanleitung verwendet werden. Jegliche andere als in dieser Montage- und Bedienungsanleitung beschriebene Verwendung gilt als nicht bestimmungsgemässe Verwendung. Änderungen im Zuge des technischen Fortschritts bleiben vorbehalten. In dieser Anleitung wird das OSYRION Spot auch als «Produkt» oder «Zubehör» bezeichnet.

Verwendete Warnworte

- !GEFAHR** Unmittelbar gefährliche Situation, die zum Tod oder schweren Verletzungen führen kann.
- !VORSICHT** Potenziell gefährliche Situation, die zu kleineren bis mittelschweren Verletzungen führen kann.
- !HINWEIS** Eine Situation, die zu Sachbeschädigungen führen kann.

Herzlich willkommen

Herzlichen Glückwunsch zum Kauf Ihrer neuen Schirmbeleuchtung OSYRION Spot. Sie haben ein hochwertiges Produkt erworben. Diese Anleitung ist Bestandteil dieses Produktes. Sie enthält wichtige Informationen zur Sicherheit, Verwendung und Entsorgung für Anwender des Produktes. Bitte machen Sie sich mit allen aufgeführten Informationen vertraut, bevor Sie das Produkt verwenden. Das Produkt darf nur wie hierin beschrieben und für die angegebenen Anwendungsszenarien verwendet werden. Bei ordnungsgemässer Verwendung und Pflege, wird Ihnen das OSYRION Spot jahrelang gute Dienste leisten.

Optionales Zubehör

Das OSYRION Spot kann mit weiteren Sets des OSYRION Spots ergänzt werden. Die zusätzlichen Spots können zur bestehenden Fernbedienung hinzugefügt werden bis zu einem Maximum von 8 Spots.

Folgende Sets können als Erweiterung eingesetzt werden:

- OSYRION Spot 2er Set
- OSYRION Spot 4er Set

Technische Daten

Spots

Grösse	ø10 cm
Akkutyp	Li-Ion
Spezifikationen	3.7 V, 2.5 Ah, 9.25 Wh
Ladeanschluss	USB-C (5V / 1A)
Farbtemperatur	2700 K
Maximale Helligkeit	400 Lumen (pro Spot)
Beleuchtungsdauer bei empfohlener Helligkeit	4 h
Beleuchtungsdauer bei maximaler Helligkeit	2 h
Ladezeit bis voll	4 h
IP-Schutzgrad	IP54
Betriebstemperatur beim Laden	0 - 35 °C
Betriebstemperatur beim Entladen	-10 - 35 °C

Fernbedienung

Batterie	CR 2032
Betriebsfrequenzband	2400 - 2483.5 MHz
Sendeleistung	≤10 mW

Sicherheitshinweise

LESEN SIE ALLE SICHERHEITSANWEISUNGEN SORGFÄLTIG DURCH UND STELLEN SIE SICHER, DASS SIE SIE VERSTEHEN.

- Alle Anweisungen befolgen, um Unfälle, Feuer, Explosionen, Stromschläge oder andere Gefahren zu vermeiden, welche Sachschäden verursachen und/oder zu schweren oder tödlichen Verletzungen führen können.
- Sicherstellen, dass jede Person die das Produkt verwendet, diese Warnungen und Anweisungen gelesen hat und befolgt.
- Alle Sicherheitshinweise und Anweisungen für die Zukunft aufheben. Sie müssen nachfolgenden Benutzern des Produkts weitergegeben werden.
- Der Hersteller haftet nicht für materielle Schäden oder Verletzungen, die durch falsche Handhabung oder Nichteinhaltung der Sicherheitshinweise entstanden sind. In solchen Fällen wird die Gewährleistung ungültig.
- Kinder dürfen nicht mit dem Produkt spielen.
- **!GEFAHR** Kinder immer von Verpackungsmaterial fernhalten - dieses stellt eine Erstickungsgefahr dar. Kinder unterschätzen Gefahren. Dieses Produkt ist kein Spielzeug.
- Kinder ab 8 Jahren und Personen mit eingeschränkten physischen, sensorischen oder geistigen Fähigkeiten, mangelnder Erfahrung und Kenntnisse dürfen das Produkt nur gebrauchen, wenn sie von einer für ihre Sicherheit zuständigen Person beaufsichtigt werden oder ihnen der sichere Gebrauch des Gerätes gezeigt wurde und sie die damit verbundenen Gefahren verstanden haben. Reinigungs- und Wartungsarbeiten dürfen nicht von Kindern ohne Beaufsichtigung durchgeführt werden.
- Das Produkt nicht fallen oder anschlagen lassen.
- Nur Originalzubehör / Ersatzteile verwenden.
- Veränderungen am Produkt und technische Modifizierungen sind nicht zulässig.
- Zubehör regelmässig auf übermässigen Verschleiss und Beschädigungen überprüfen. Werden Mängel festgestellt, diese vor dem weiteren Gebrauch beheben lassen.
- Netzanschluss: Die Spannung muss den Angaben auf dem Typenschild des Ladegerätes entsprechen.

- Reparaturen am Ladegerät/Spot nur durch eine Fachkraft. Spot nicht öffnen. Durch nicht fachgerechte Reparaturen können erhebliche Gefahren für den Benutzer entstehen.
- Ladegerät nie in der Nähe von Wasser (Badewannen, Waschbecken, etc.) benutzen. Nicht Regen / Feuchtigkeit aussetzen.
- Sollte das Ladegerät/Spot ins Wasser fallen, vor dem Herausnehmen Netzstecker ziehen. Das Gerät muss vor dem nächsten Einsatz von einer Fachkraft überprüft werden.
- Einzelne Spots vor Erstgebrauch vollständig (ca. 4h) laden.
- Bei längerem Nichtgebrauch / nach 6 Monaten / vor dem Verstauen Spots laden. Tiefentladung unbedingt vermeiden.
- Kinder und Tiere dürfen nicht mit dem Ladegerät oder Spot spielen.
- Bei Rauchentwicklung Gerät sofort ausschalten/Netzstecker ziehen.
- Bei abnormalen Geräuschen, Gerüchen, Überhitzung, Rauch oder auslaufender Flüssigkeit, Spot sofort ausschalten, Netzstecker ziehen, Spot vom Ladegerät entfernen und ins Freie bringen.
- Auslaufende Flüssigkeiten nicht berühren/schlucken. Bei Kontakt mit Haut/Kleidung sofort mit Seife einschäumen und mit viel Wasser spülen. Bei verschlucken oder Kontakt mit Augen, sofort Toxikologisches Institut kontaktieren.
- Verwenden oder laden Sie niemals geschwollene, undichte oder beschädigte Spots. Wenn Ihr Spot abnormal ist, wenden Sie sich an eine Fachkraft.
- Magnet von magnetischen Datenträgern (Kreditkarten, etc...) und anderen empfindlichen Geräten fernhalten.
-  Magnet von Herzschrittmachern fernhalten, es kann die Funktion des Herzschrittmachers beeinträchtigen.

Geräteübersicht / Lieferumfang

* 4er-Set

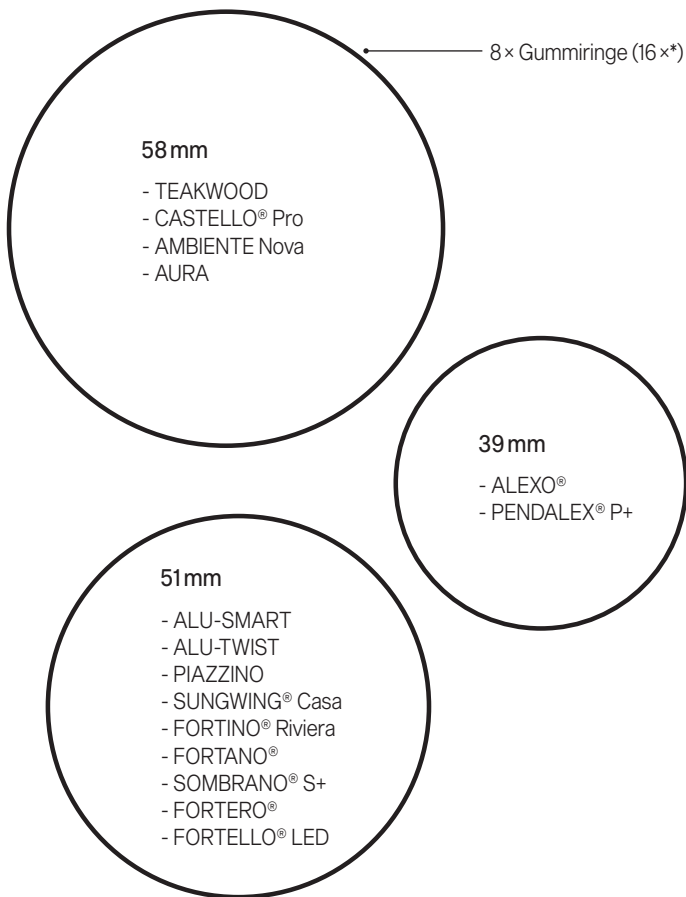
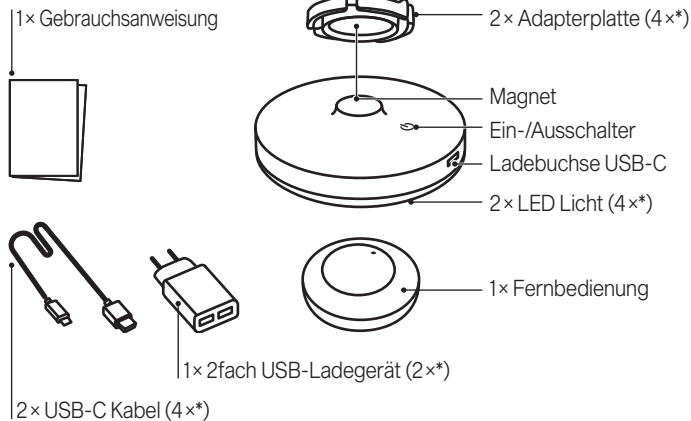

Spots laden

- Verwenden Sie das mitgelieferte USB-Ladegerät oder ein handelsübliches USB-Ladegerät für das Laden des OSYRION Spot.
- Bei Rauchentwicklung Gerät sofort ausschalten/Netzstecker ziehen.
- Bei abnormalen Geräuschen, Gerüchen, Überhitzung, Rauch oder auslaufender Flüssigkeit, Spot sofort ausschalten, Netzstecker ziehen, Spot vom Ladegerät entfernen und ins Freie bringen.

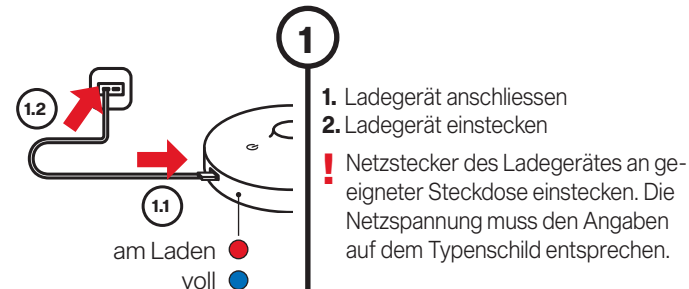

Batteriewechsel an der Fernbedienung

- Batterien immer ausser Reichweite von Kindern aufbewahren. Sollte eine Batterie verschluckt werden, unverzüglich einen Arzt aufsuchen.
- Bei falschem Einsatz besteht Explosionsgefahr.
- Batterien beim Lagern oder entsorgen immer verpacken, um Entladung, Entzündung oder Beschädigung zu vermeiden.
- Batterien immer fachgerecht gemäss gültigem Gesetz entsorgen.

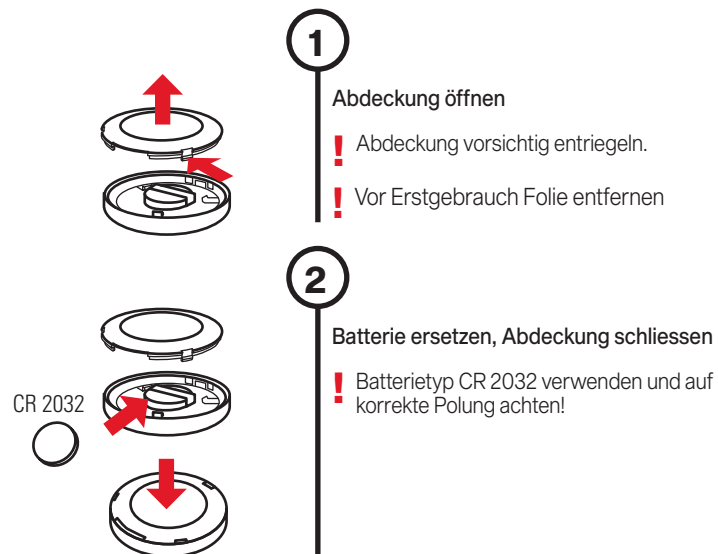

Montage und Inbetriebnahme

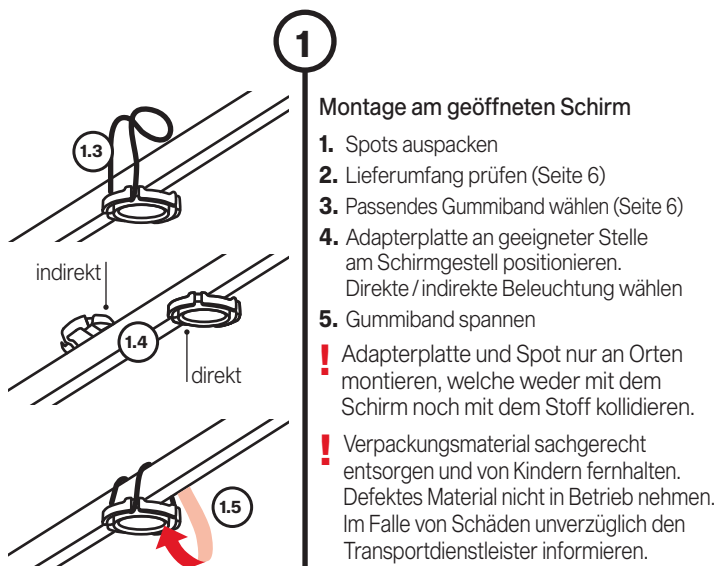

Gebrauch

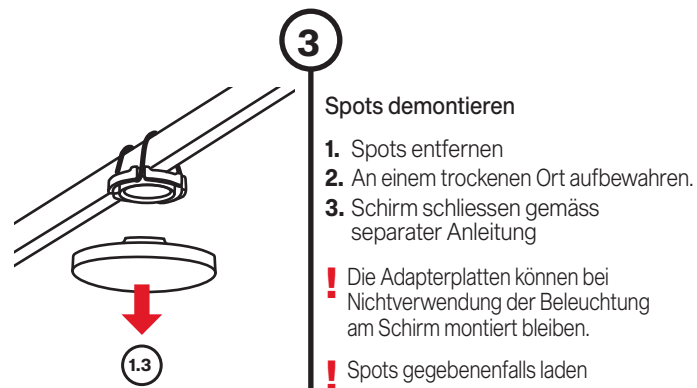
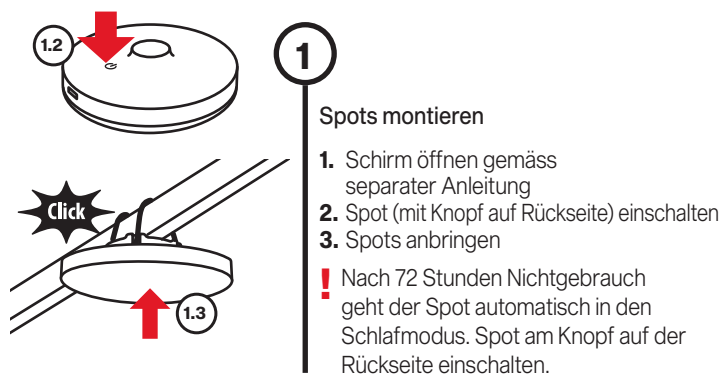

Kopplung weiterer Spots

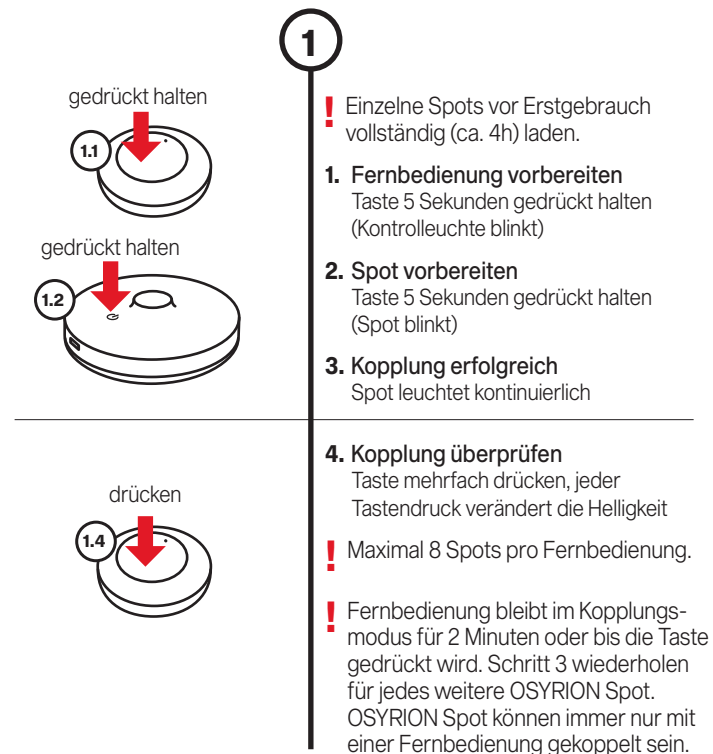

Was tun wenn...

Problem	Lösungsansätze
Spot reagiert nicht auf Fernbedienung	Spot vollständig laden. Spot am Knopf auf der Rückseite einschalten. Batterie der Fernbedienung wechseln.
Spot reagiert immer noch nicht	Lampe und Fernbedienung erneut koppeln gemäss Seite 9.
Adapterplatte ist lose am Schirm	Kleinerer Gummiring verwenden.
Schirm lässt sich nicht schliessen	Spot vor dem Schliessen entfernen. Adapterplatte nur an Orten montieren, welche nicht mit dem Schirm kollidieren können.

Gewährleistung

Nehmen Sie immer zuerst mit ihrem GLATZ Partner Kontakt auf, bevor Sie das Produkt einsenden. Die Gewährleistung auf das Zubehör beträgt 24 Monate ab Kaufdatum. Die Gewährleistung erlischt in folgenden Fällen:

- Äussere Gewalteinwirkung
- Unsachgemässe Bedienung und Wartung des Zubehörs
- Beschädigungen durch höhere Gewalt

Eine unsachgemässe Positionierung der Adapterplatte und somit des OSYRION Spot kann zu Stoffbeschädigungen führen. Vergewissern Sie sich, dass die gewählte Position keine Kollision mit dem Schirmgestell oder dem Stoff verursacht. OSYRION Spot muss vor dem Schliessen des Sonnenschirmes entfernt werden, da es sonst herunterfällt.

EG-Konformitätserklärung

Wir, Glatz AG, Neuhofstrasse 12, CH-8500 Frauenfeld, erklären hiermit, dass dieses Produkt den Richtlinien der Europäischen Gemeinschaft entspricht. Die jeweils gültigen Konformitätserklärungen finden Sie in unserem Downloadbereich auf www.glatz.com.

Entsorgung



Dieses Symbol auf dem Produkt, den Zubehörteilen oder auf der Verpackung zeigt an, dass das Produkt nicht als unsortierter Hausmüll behandelt werden darf, sondern separat entsorgt werden muss. Entsorgen Sie das Produkt an einer dafür vorgesehenen Sammelstelle für Recycling. Die Entsorgung von elektrischen und elektronischen Geräten innerhalb der EU und in anderen europäischen Ländern erfolgt über Sammelstellen, die über Systeme zur getrennten Sammlung von Elektro- und Elektronikgeräten verfügen. Mit der korrekten Entsorgung des Produkts helfen Sie, mögliche Gefahren für die Umwelt und die Gesundheit zu vermeiden, die durch eine unsachgemässe Behandlung von Altgeräten verursacht werden können. Die Wiederverwertung von Materialien trägt zur Erhaltung der natürlichen Ressourcen bei. Entsorgen Sie daher keine alten elektrischen und elektronischen Geräte mit dem unsortierten Hausmüll. Die Verpackung ist aus umweltfreundlichen Materialien hergestellt, die in Ihren lokalen Recyclingeinrichtungen entsorgt werden können. Mit der korrekten Entsorgung der Verpackungen und Verpackungsabfälle helfen Sie, mögliche Gefahren für die Umwelt und die Gesundheit zu vermeiden. Das Produkt besteht aus Metall und synthetischen Teilen. Eine Entsorgung zum Ende der Lebensdauer muss im Rahmen der regionalen Umwelt- und Abfallvorschriften erfolgen.

Sommaire

Bienvenue	13
Accessoires en option	13
Caractéristiques techniques	13
Consignes de sécurité	14
Schéma de l'appareil / Contenu de la livraison	16
Chargement des spots	17
Remplacement des piles de la télécommande	17
Montage et mise en service	18
Utilisation	18
Couplage des spots additionnels	19
Que faire si...	20
Garantie	20
Déclaration de conformité européenne CE	21
Élimination du produit	21

Conformité d'utilisation

Ce produit sert d'éclairage de parasol. Il est réservé à un usage privé ainsi qu'à un usage dans le secteur de la restauration/de l'hôtellerie ou dans des environnements comparables. Ce produit doit impérativement être utilisé comme indiqué dans le présent notice de montage et d'utilisation Toute autre utilisation sera considérée comme non conforme. Nous nous réservons par ailleurs le droit d'apporter des modifications afin d'intégrer les nouvelles avancées technologiques. Dans la présente notice, le OSYRION Spot est également désigné par les termes «produit» et «accessoire».

Messages d'avertissement utilisés:

- DANGER!** Situation à risque direct pouvant entraîner la mort ou de graves blessures.
- ATTENTION!** Situation à risque potentiel pouvant entraîner des blessures légères à moyennement graves.
- INDICATION IMPORTANTE!** Situation pouvant entraîner des dégâts matériels.

Bienvenue

Félicitations pour l'achat de votre nouvel éclairage de parasol OSYRION Spot. Vous venez de faire l'acquisition d'un produit de haute qualité! Le présent mode d'emploi fait partie intégrante de celui-ci. Il contient d'importantes informations pour l'utilisateur, qui concernent la sécurité, l'utilisation et l'élimination de ce produit. Avant de l'utiliser, veuillez bien vous familiariser avec toutes les informations qui figurent dans ce mode d'emploi. Ce produit doit impérativement être utilisé comme décrit dans celui-ci et ce, uniquement pour les scénarios d'utilisation indiqués. Si vous l'utilisez correctement et en prenez soin, votre OSYRION Spot vous rendra de bons et loyaux services durant de longues années!

Accessoires en option

Le OSYRION Spot peut être complété par des sets additionnels de OSYRION Spot. Les spots additionnels peuvent être ajoutés à la télécommande existante jusqu'à un maximum de 8 spots.

Les sets suivants peuvent être utilisés comme extensions:

- OSYRION Spot Set of 2
- OSYRION Spot Set of 4

Caractéristiques techniques

Spots

Taille	ø10 cm
Type de batterie	Li-Ion
Spécifications	3.7 V, 2.5 Ah, 9.25 Wh
Connexion de charge	USB-C (5V / 1A)
Température de couleur	2 700 K
Luminosité maximale	400 lumens (par spot)
Durée d'éclairage pour la luminosité recommandée	4 h
Durée d'éclairage pour la luminosité maximale	2 h
Charge complète	4 h
Degré de protection IP	IP54
Courant maximal de rechargement	1 A
Température de service pendant le rechargement	0 - 35 °C
Température de service pendant le déchargement	-10 - 35 °C

Télécommande

Batterie	CR 2032
Bande de fréquence de fonctionnement	2400 - 2483.5 MHz
Puissance d'émission	≤ 10 mW

Consignes de sécurité

LISEZ ATTENTIVEMENT TOUTES LES CONSIGNES DE SÉCURITÉ CI-DESSOUS ET ASSUREZ-VOUS DE LES AVOIR BIEN COMPRISES.

- Respecter toutes les consignes afin d'éviter les accidents, incendies, explosions, électrocutions et autres dangers susceptibles de provoquer des dommages matériels et/ou des blessures graves, voire mortelles.
- S'assurer que tout utilisateur du produit a lu et respecte les avertissements et les consignes.
- Conservez ce notice de montage et d'utilisation pour l'avenir. Il doit être transmis aux utilisateurs ultérieurs du produit.
- Le fabricant décline toute responsabilité pour les préjudices matériels ou corporels résultant d'une mauvaise manipulation ou du non-respect des consignes de sécurité. La garantie est alors caduque.
- Il est interdit aux enfants de jouer avec le produit.
- **DANGER!** Pour éviter tout risque de suffocation, les matériaux d'emballage doivent rester hors de portée des enfants. Les enfants tendent à sous-estimer les dangers. Ce produit n'est pas un jouet!
- Les enfants âgés de 8 ans et plus et les personnes ayant des déficiences physiques, sensorielles ou mentales, ou qui ne possèdent pas l'expérience et la connaissance nécessaires, ne doivent utiliser le produit que s'ils sont supervisés ou que des instructions leur ont été données par une personne responsable de leur sécurité pour l'utilisation de l'appareil et après en avoir compris les dangers. Les opérations de nettoyage et de maintenance ne doivent pas être effectuées par des enfants sans surveillance.
- Ce produit doit être soit placé sur un socle suffisamment lourd, soit être solidement ancré dans le sol au moyen d'un manchon approprié.
- Ne pas faire tomber ni heurter le produit.
- Utiliser exclusivement des accessoires et des pièces de rechange d'origine.
- Les modifications et adaptations techniques du produit ne sont pas autorisées.
- Vérifier régulièrement que les accessoires ne présentent aucun signe d'endommagement ou d'usure excessive. Si des défauts sont constatés, les résoudre avant réutilisation.
- Après avoir démonté le parasol, toujours le ranger en position couchée.
- Raccordement au courant de secteur : la tension du courant de secteur doit correspondre à celle indiquée sur la plaque signalétique du chargeur.

- Toute réparation du spot et/ou de son chargeur doit être effectuée par un technicien qualifié. Ne jamais ouvrir le spot. Toute réparation non effectuée par un technicien qualifié peut entraîner d'énormes risques pour l'utilisateur.
- Ne jamais utiliser le chargeur à proximité d'un point d'eau (baignoire, lavabo, etc.) ; ne pas exposer à la pluie/à l'humidité.
- Si le chargeur et le spot tombent dans de l'eau : débrancher le câble de raccordement avant de les sortir de l'eau. L'appareil ne pourra être réutilisé qu'après avoir été vérifié par un technicien qualifié.
- Avant la première utilisation, chargez complètement les différents spots (environ 4h).
- Rechargez les spots si vous n'avez pas été utilisé pendant une longue période / après 6 mois / avant de les ranger. Évitez à tout prix les décharges profondes.
- Ne pas laisser des enfants ou des animaux de compagnie jouer avec le chargeur ou le spot.
- Si l'appareil dégage la fumée : immédiatement le mettre à l'arrêt/débrancher son câble secteur
- S'il y a des bruits anormaux, des odeurs, une surchauffe, un dégagement de fumée ou une fuite de liquide : immédiatement mettre le spot à l'arrêt, débrancher le câble de raccordement au courant secteur, retirer la pile du chargeur et la mettre dehors, à l'air libre.
- Si du liquide s'échappe, ne pas le toucher/l'ingérer. En cas de contact avec la peau/les vêtements, nettoyer au savon en faisant bien mousser puis rincer avec beaucoup d'eau. En cas d'ingestion ou de contact avec les yeux : contacter immédiatement l'institut de toxicologie.
- Ne jamais utiliser ni recharger un spot bombée, non-étanche ou endommagée. Si le spot est défectueuse, veuillez vous adresser à un technicien qualifié.
- Éloignez l'aimant des supports de données magnétiques (cartes de crédit, etc...) et autres appareils sensibles.
-  Gardez l'aimant à l'éloigné des stimulateurs cardiaques, il peut affecter le fonctionnement du stimulateur.

Schéma de l'appareil / Contenu de la livraison

* Set of 4

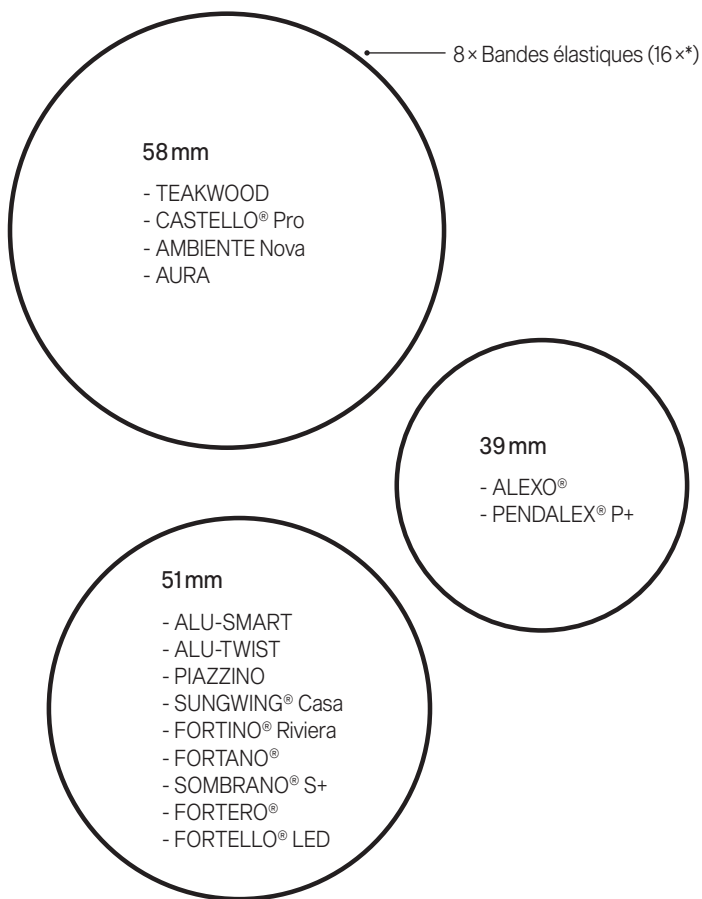
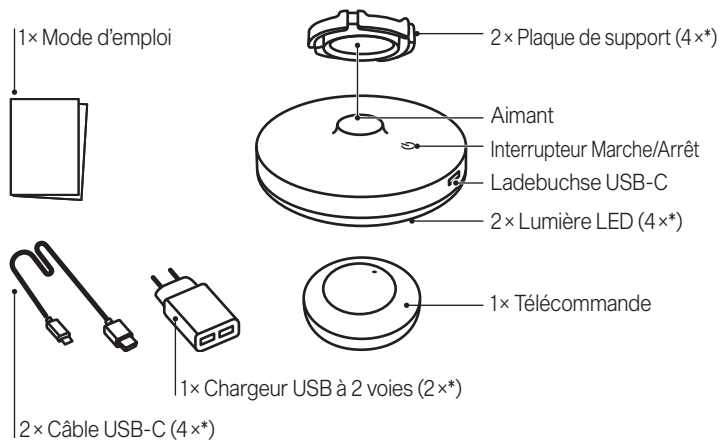

Chargement des spots

- Utilisez le chargeur USB fourni ou un chargeur USB disponible dans le commerce pour charger OSYRION Spot.
- Si l'appareil dégage la fumée : immédiatement le mettre à l'arrêt/débrancher le câble de raccordement au courant de secteur.
- S'il y a des bruits anormaux, des odeurs, une surchauffe, un dégagement de fumée ou une fuite de liquide : immédiatement mettre le spot à l'arrêt, débrancher le câble de raccordement au courant secteur, retirer le spot du chargeur et la mettre dehors, à l'air libre.

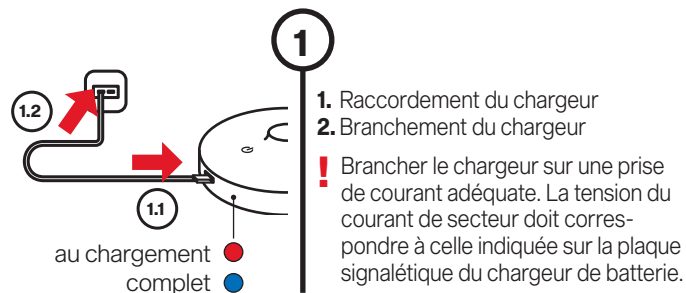

Remplacement des piles de la télécommande

- Toujours bien veiller à ce que les piles soient hors de portée d'enfants. Pour le cas où une pile serait ingérée, consulter immédiatement un médecin.
- Risque d'explosion en cas d'insertion non conforme.
- Toujours bien emballer les piles avant de les ranger ou de les éliminer. Cela, afin d'éviter tout risque de décharge, d'inflammation ou d'endommagement.
- Toujours éliminer les piles correctement, n respectant la législation en vigueur.

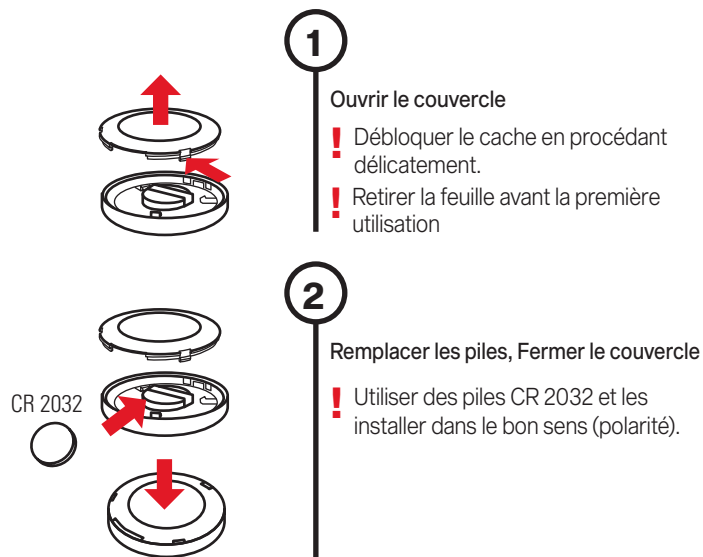

CR 2032



Montage et mise en service

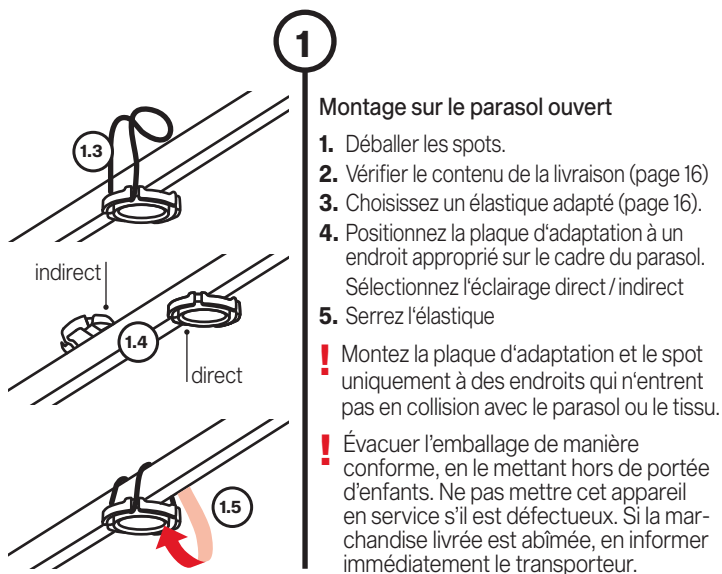

1

Montage sur le parasol ouvert

1. Déballez les spots.
2. Vérifiez le contenu de la livraison (page 16)
3. Choisissez un élastique adapté (page 16).
4. Positionnez la plaque d'adaptation à un endroit approprié sur le cadre du parasol. Sélectionnez l'éclairage direct / indirect
5. Serrez l'élastique

! Montez la plaque d'adaptation et le spot uniquement à des endroits qui n'entrent pas en collision avec le parasol ou le tissu.

! Évacuer l'emballage de manière conforme, en le mettant hors de portée d'enfants. Ne pas mettre cet appareil en service s'il est défectueux. Si la marchandise livrée est abîmée, en informer immédiatement le transporteur.

Utilisation

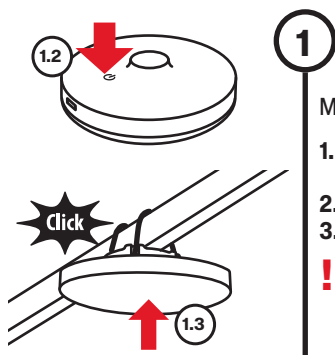

1

Montage des spots

1. Ouvrez le parasol en fonction de instructions séparées
2. Allumer le spot (avec le bouton à l'arrière)
3. Monter les spots

! Après 72 heures de non-utilisation, le Spot se met automatiquement en mode veille. Allumez le Spot à l'aide du bouton situé à l'arrière.

2

1. Contrôler la lumière

Pour piloter ces fonctions: tapoter sur les touches correspondantes ou appuyer longuement dessus.

2. Allumer / régler la lumière

Appuyez sur la touche (luminosité de départ 50%)

Appuyez plusieurs fois sur le touche, Chaque pression sur le bouton modifie la luminosité: 50% > 70% > 100% > 10% > 30%.

3. Éteindre la lumière

Appuyez sur la touche et maintenez-la enfoncée pendant une seconde.

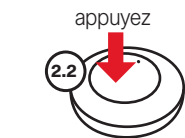

1 sec. maintenir enfoncé

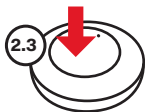

3

Démonter les spots

1. Enlever les spots
2. Conserver dans un endroit sec.
3. Fermez le parasol en suivant les instructions séparées.

! Les plaques de support peuvent rester montées sur le parasol lorsque l'éclairage n'est pas utilisé.

! Chargez les spots si nécessaire

Couplage des spots additionnels

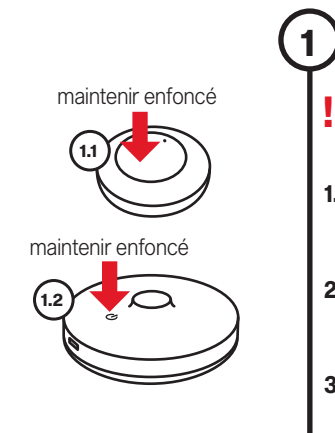

1

! Chargez complètement les spots individuels (4h environ) avant leur premier usage.

1. Préparer la télécommande

Maintenez la touche enfoncée pendant 5 secondes (Lampe de contrôle clignote).

2. Préparer le spot

Maintenez la touche enfoncée pendant 5 secondes (le spot clignote).

3. Couplage réussi

Le spot s'allume en continu

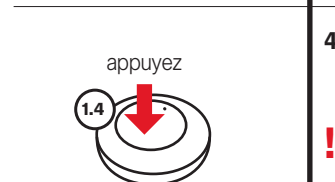

4

4. Vérifier le couplage.

Appuyez sur la touche plusieurs fois, chaque pression change la luminosité.

! Maximum 8 spots par télécommande.

! La télécommande reste en mode de couplage pendant 2 minutes ou jusqu'à ce que vous appuyiez sur le bouton. Répétez le point 3 pour chaque OSYRION Spot additionnel. OSYRION Spot ne peuvent être couplés qu'avec une seule télécommande à la fois.

Que faire lorsque...

Problème	Solutions possibles
Le spot ne répond pas à la télécommande	Chargez complètement le Spot. Allumez Spot à l'aide du bouton situé à l'arrière. Changez la pile de la télécommande.
Spot ne répond pas encore	Couplez à nouveau le Spot et la télécommande conformément à la page 19.
La plaque de support est lâche sur le parasol.	Utilisez une bande élastique plus petit.
Le parasol ne se ferme pas	Enlevez les spots avant de le fermer. Ne montez la plaque d'adaptation qu'à des endroits qui ne peuvent pas entrer en collision avec le parasol ou le tissu.

Garantie

Avant de renvoyer le produit, contactez votre partenaire GLATZ. Les accessoires est garanti 24 mois à compter de la date d'achat. La garantie est caduque dans les cas suivants:

- Brutalité
- Utilisation et entretien des accessoires non conformes.
- Dommages dus à des manipulations sans précautions

Un mauvais positionnement de la plaque d'adaptation et donc de l'OSYRION Spot peut entraîner des dommages au tissu. Assurez-vous que la position sélectionnée ne provoque pas de collision avec le cadre du parasol ou le tissu. l'OSYRION Spot doit être enlevée avant de fermer le parasol, sinon il tombera.

Déclaration de conformité européenne (CE)

Nous, Glatz AG, Neuhofstrasse 12, CH-8500 Frauenfeld, déclarons ici que ce produit est conforme aux directives de la Communauté Européenne. Les déclarations de conformité correspondantes sont disponibles dans l'espace « téléchargements » de notre site www.glatz.com.

Élimination



Ce pictogramme présent sur le produit proprement dit, les accessoires ou l'emballage indique que le produit ne doit pas être jeté avec les ordures ménagères, mais séparément.

Aussi devez-vous le déposer dans une déchetterie pratiquant le tri sélectif. En UE et dans d'autres pays européens, la mise au rebut des appareils électriques et électroniques est effectuée dans des déchetteries équipées de systèmes de tri sélectif. En mettant le produit au rebut conformément à ces règles, et non en vous débarrassant des appareils usagés de manière négligente, vous contribuez à préserver l'environnement et la santé. La revalorisation des matériaux contribue à la préservation des ressources naturelles. En conséquence, évitez de déposer les appareils électriques et électroniques usagés avec les déchets ménagers non triés. L'emballage est fabriqué dans des matériaux écologiques et vous pouvez le déposer à votre déchetterie habituelle pour qu'il soit recyclé. En mettant les emballages au rebut conformément à ces règles, et non en vous en débarrassant de manière négligente, vous contribuez à préserver l'environnement et la santé. Le produit comprend des pièces métalliques et synthétiques. La mise au rebut en fin de vie doit être effectuée conformément aux ordonnances régionales concernant l'environnement et les déchets.

Table of Contents

Welcome	23
Optional accessories	23
Technical data	23
Safety information	24
Device overview / Included in delivery	26
Charging the spots	27
Changing the battery in the remote control	27
Assembly and commissioning	28
Use	28
Pairing of additional spots	29
What to do if...	30
Warranty	30
EU Declaration of Conformity	31
Disposal	31

Intended use

The product serves as an umbrella lighting. The product may only be used in private households, in the catering and hotel sector or in a comparable environment. The product may only be used in accordance with these installation and operating instructions. Any use other than the uses described in these installation and operating instructions shall be considered improper use. We reserve the right to make modifications due to technical advances. In these instructions the OSYRION Spot may also be referred to as 'the product' or 'accessory'.

Warning words used

!DANGEROUS Immediately dangerous situation which can result in death or severe injuries.

!CAUTION Potentially dangerous situation which can result in minor or moderate injuries.

!NOTICE A situation that can lead to property damage.

Welcome

Congratulations on the purchase of your new OSYRION Spot umbrella lamp. You have purchased a high quality parasol. These instructions forms part of this product. It contains important safety, usage and disposal information for users of the product. Please familiarise yourself with all the information listed before using the product. The product may only be used as described herein and for the use scenarios stated. If you continue to use it and care for it properly, your OSYRION Spot parasol will serve you well for many years to come.

Optional accessories

The OSYRION Spot can be supplemented with additional sets of the OSYRION Spot. The additional spots can be added to the existing remote control up to a maximum of 8 spots.

The following sets can be used as an extension:

- OSYRION Spot 2er Set
- OSYRION Spot Set of 4

Technical data

Spots

Size	ø10 cm
Battery type	Li-Ion
Specifications	3.7 V, 2.5 Ah, 9.25 Wh
Charging port	USB-C (5V / 1A)
Colour temperature	2,700 K
Maximum brightness	400 lumens (per spot)
Illumination duration at recommended brightness	4 h
Illumination duration at maximum brightness	2 h
Charging time to full charge	4 h
IP protection class	IP54
Operating temperature during charging	0 - 35 °C
Operating temperature when discharging	-10 - 35 °C

Remote

Battery	CR 2032
Operating frequency band	2400 - 2483.5 MHz
Transmitting power	≤10 mW

Safety information

READ ALL THE SAFETY INFORMATION CAREFULLY AND MAKE SURE THAT YOU UNDERSTAND THEM.

- Follow all the instructions to avoid accidents, fire, explosions, electric shock or other hazards that could cause property damage and / or severe or fatal injuries.
- Ensure that each person using the product has read and observes these warnings and instructions.
- Keep these installation and operating instructions for the future. It must be passed on to subsequent users of the product.
- The manufacturer is not liable for material damages or injuries caused by incorrect use or the failure to observe the safety instructions. The warranty becomes invalid in such cases.
- Children must not play with the product.
- **!DANGER** Always keep children away from packaging material - this constitutes a choking hazard. Children underestimate risks. This product is not a toy.
- Children aged 8 years or over and persons with reduced physical, sensory or mental capabilities, lack of experience or knowledge may only use the appliance if they are supervised by a person who is responsible for their safety or if they have been shown how to use the appliance safely and they have understood the risks inherent in its use. Cleaning and maintenance tasks may not be carried out by children without supervision.
- Do not allow the product to fall or knock against anything.
- Only use original accessories / spare parts.
- Product and technical modifications are not permitted.
- Check accessories regularly to be sure that no undue wear and tear or damage has occurred. If defects are found, have them repaired before further use.
- Mains connection: The voltage must correspond to the specifications on the rating plate of the charger.
- Repairs to the charger / spot should only be carried out by a qualified technician. Do not open the spot. Unprofessional repairs can entail serious risk to the user.
- Never use the charger near water (bathtubs, wash basin, etc.). Do not expose to rain or moisture.

- If the charger/spot falls into water, before removing it first pull out the mains plug. The device must be checked by a qualified technician before being used again.
- Charge individual spots completely (approx. 4 h) before first use.
- Charge spots after longer periods of non-use / after 6 months / before storing. Avoid deep discharging at all costs.
- Children and animals must not be allowed to play with the spot or the charger.
- If smoke appears, switch off the unit immediately and pull out the plug.
- In case of abnormal noises, smells, overheating, smoke or leaking liquid, switch off the spot immediately, disconnect the mains plug, remove the spot from the charger and bring it into the open air.
- Do not touch or swallow leaking liquids. If contact with skin/clothing occurs, lather immediately with soap and rinse with plenty of water. If the liquid is swallowed or comes into contact with the eyes, contact a toxicological institute immediately.
- Never use or charge swollen, leaking or damaged spots. If your spot is abnormal in any way, please contact a technician.
- Keep magnet away from magnetic data carriers (credit cards, etc...) and other sensitive devices.
-  Keep magnet away from pacemakers, it may affect the function of the pacemaker.

Device overview / Included in delivery

* Set of 4

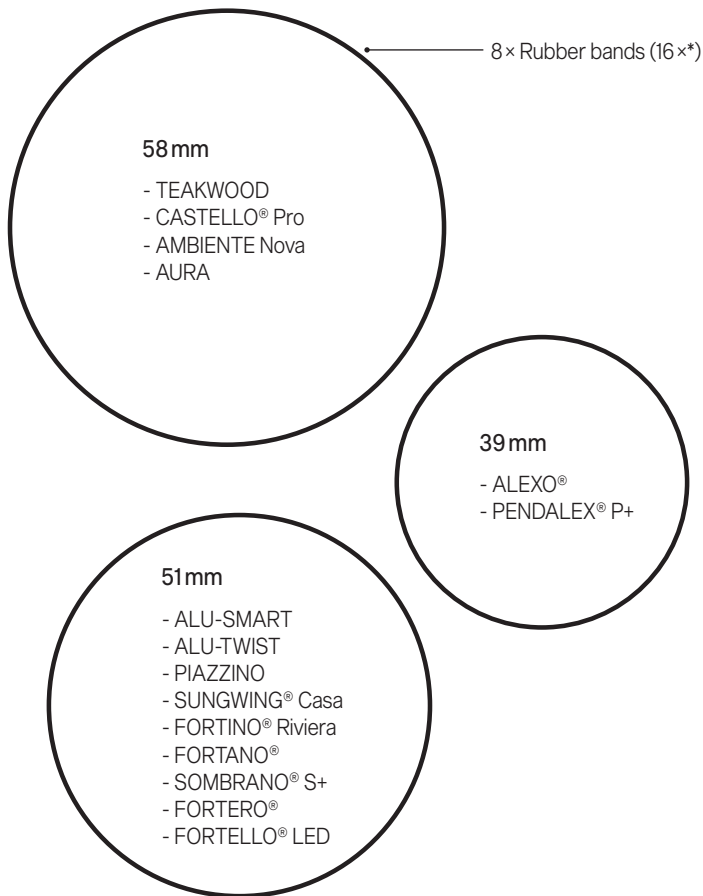
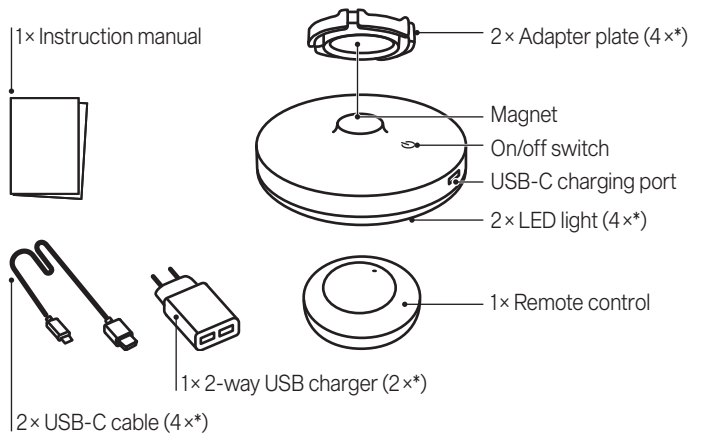

Charging the spots

- Use the supplied USB charger or a commercially available USB charger to charge the OSYRION Spot.
- If smoke appears, switch off the unit immediately and pull out the plug.
- In case of abnormal noises, smells, overheating, smoke or leaking liquid, switch off the spot immediately, disconnect the mains plug, remove the spot from the charger and bring it into the open air.

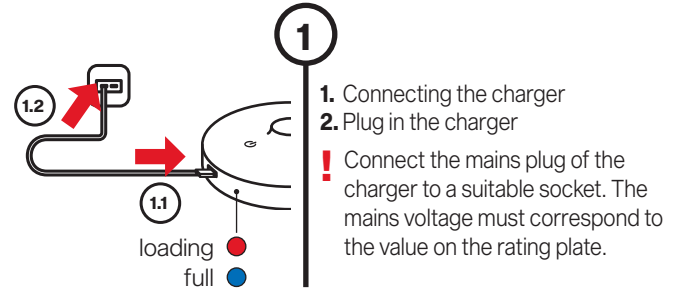

Changing the battery in the remote control

- Always keep batteries out of the reach of children. If a battery is swallowed, a doctor should be consulted immediately.
- Incorrect usage creates a risk of explosion.
- Always wrap batteries during storage or disposal to avoid discharge, ignition or damage.
- Always dispose of batteries properly in accordance with applicable laws.

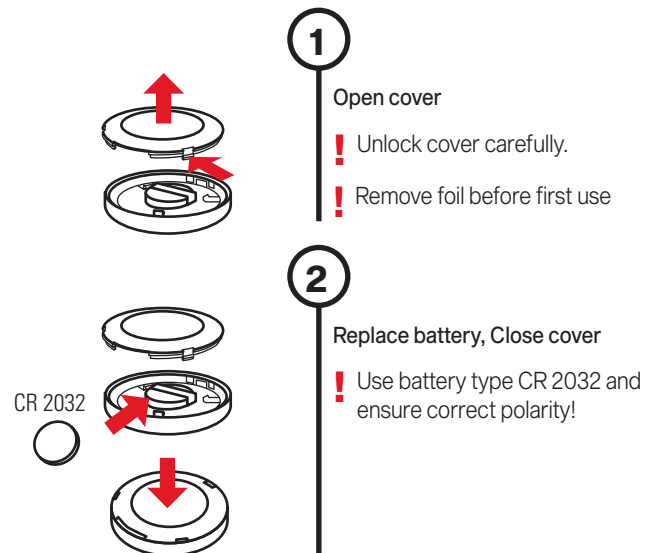

Assembly and commissioning

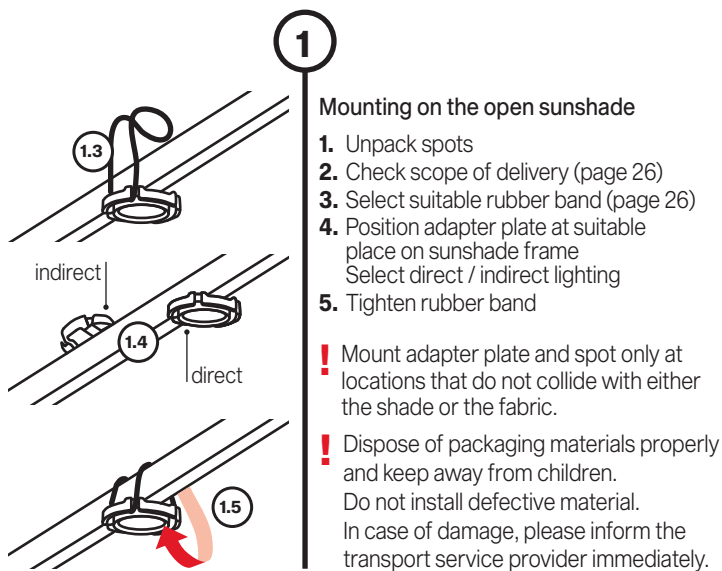

1

Mounting on the open sunshade

1. Unpack spots
2. Check scope of delivery (page 26)
3. Select suitable rubber band (page 26)
4. Position adapter plate at suitable place on sunshade frame
Select direct / indirect lighting
5. Tighten rubber band

! Mount adapter plate and spot only at locations that do not collide with either the shade or the fabric.

! Dispose of packaging materials properly and keep away from children.
Do not install defective material.
In case of damage, please inform the transport service provider immediately.

Use

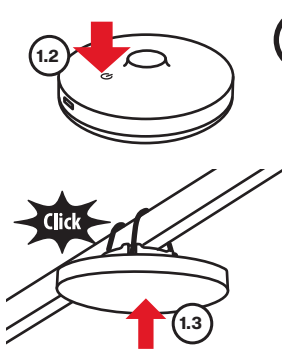

1

Mounting the spots

1. Open shade according to separate instructions
2. Switch on spot (with the button on the back)
3. Mount spots

! After 72 hours of non-use, the spot will automatically go into sleep mode.
Switch on the spotlight using the button on the back.

2

1. Control the light

To control the functions, tap the buttons several times or keep them pressed down.

2. Switch on the light / Adjust brightness

Press button (start brightness 50%)
Press key several times, each Each press of the button changes the brightness:
50% > 70% > 100% > 10% > 30%.

3. Switch off the light

Press and hold the key for one second.

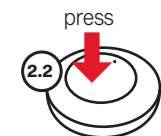

press and hold 1 sec.

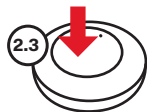

3

Dismantling the spots

1. Remove the spots
2. Store in a dry place
3. Close the sunshade according to the separate instruction manual

! The adapter plates can remain mounted on the sunshade when the lighting is not in use.

! Load the spots if necessary

Pairing of additional spots

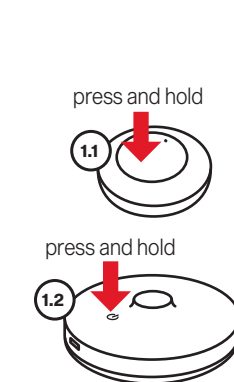

1

! Charge single spots completely (approx. 4h) before first use.

1. Prepare the remote control

Press and hold the button for 5 seconds (control lamp flashes)

2. Prepare the spot

Press and hold the button for 5 seconds (spot flashes)

3. Pairing successful

The Spot shines continuously

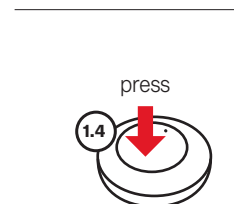

4. Check the pairing

Press the button several times, each button press changes the brightness

! Maximum 8 spots per remote control.

! The remote control remains in pairing mode for 2 minutes or until the button is pressed. Repeat step 3 for each additional OSYRION Spot.
OSYRION Spot can only be paired with one remote control at a time.

What do you have to do if...

Problem	Solution approaches
Spot does not respond to remote control	Charge the Spot completely. Switch the Spot on using the button on the back. Change the battery of the remote control.
Spot does still not respond	Pair the lamp and the remote control again according to page 29.
The adapter plate is loose on the sunshade	Use a smaller rubber band.
Sunshade will not close	Remove the Spot before closing the parasol. Mount the adapter plate only in places that cannot collide with the parasol.

Warranty

Please contact your GLATZ partner before returning the product. The warranty on the accessories lasts for 24 months from the date of purchase. The warranty expires in the following cases:

- External application of excessive force
- Inappropriate operation or maintenance of the accessories
- Damage arising from force majeure

Improper positioning of the adapter plate and thus the OSYRION Spot may result in fabric damage. Make sure that the selected position does not cause a collision with the parasol frame or fabric. OSYRION Spot must be removed before closing the parasol, otherwise it will fall down.

EC Conformity declaration

We, Glatz AG, Neuhofstrasse 12, CH-8500 Frauenfeld, SWITZERLAND, hereby declare that this product complies with the directives of the European Community. The applicable declarations of conformity can be found on our Download area at www.glatz.com.

Disposal



This symbol on the product, accessories or packaging indicates that the product must not be treated as unsorted domestic waste but must be disposed of separately. Dispose of the product at a designated recycling collection point. The disposal of electrical and electronic equipment within the EU and in other European countries is carried out through collection points that have systems for the separate collection of electrical and electronic equipment. By disposing of the product correctly, you will help to avoid possible environmental and health hazards that may be caused by improper treatment of waste equipment. Recycling materials helps to conserve natural resources. So please do not dispose of old electrical or electronic equipment with unsorted domestic waste. The packaging is made of environmentally friendly materials that can be disposed of at your local recycling facilities. By disposing of the product correctly, you will help to avoid possible environmental and health hazards. The product is made of metal and synthetic parts. End-of-life disposal must be carried out in accordance with regional environmental and waste regulations.

Indice

Benvenuti	33
Accessori opzionali	33
Dati tecnici	33
Avvertenze di sicurezza	34
Panoramica del dispositivo / Ambito di consegna	36
Ricarica Spot	37
Sostituzione delle batterie del telecomando	37
Montaggio e attivazione	38
Uso	38
Accoppiamento di spots aggiuntivi	39
Cosa fare se...	40
Garanzia	40
Dichiarazione di conformità CE	41
Smaltimento	41

Utilizzo conforme

Il prodotto serve come illuminazione del parasole. L'utilizzo del prodotto è consentito solo presso abitazioni private e in ambito alberghiero e della ristorazione, oppure in ambiti simili. L'apparecchio deve essere utilizzato soltanto conformemente agli manuale di funzionamento e montaggio. Ogni utilizzo diverso da quanto previsto nel presente manuale di funzionamento e montaggio, è considerato non conforme. Sono fatte salve le modifiche dovute ai progressi tecnologici. Nelle presenti istruzioni d'uso, l'ombrellone OSYRION Spot viene definito anche "prodotto" o "accessorio".

Terminologia di avvertenza utilizzata

- !PERICOLO** Situazione di rischio diretto che può causare lesioni gravi, anche mortali.
- !ATTENZIONE** Situazione di rischio potenziale che può causare lesioni medio-lievi.
- !SEGNALAZIONE** Una situazione che può causare danni alle cose.

Benvenuti

Congratulazioni per l'acquisto della vostra nuova illuminazione per ombrelloni OSYRION Spot. Si tratta di un prodotto di alta qualità. Il manuale accompagna il prodotto e contiene importanti informazioni per gli utenti sulla sicurezza, l'utilizzo e lo smaltimento. Prima di utilizzare il prodotto, leggere tutte le informazioni contenute nel manuale. Il prodotto deve essere utilizzato solo come qui descritto e nelle situazioni applicative indicate. Seguendo accuratamente le indicazioni d'uso e cura del prodotto, l'OSYRION Spot funzionerà alla perfezione per molti anni.

Accessori opzionali

L'OSYRION Spot può essere completato con ulteriori set di OSYRION Spot. Gli spot aggiuntivi possono essere aggiunti al telecomando esistenti fino a un massimo di 8 spot.

I seguenti set possono essere usati come estensioni:

- OSYRION Spot Set di 2
- OSYRION Spot Set di 4

Dati tecnici

Spots

Grandezza nominale	ø10 cm
Tipo di batteria	Li-Ion
Specifiche	3.7V, 2.5Ah, 9.25Wh
Porta di ricarica	USB-C (5V / 1A)
Temperatura di colore	2.700 K
Luminosità massima	400 Lumen (per Spot)
Durata della lampadina con la luminosità consigliata	4 h
Durata della lampadina con la luminosità massima	2 h
Tempo per la ricarica completa	4 h
Grado di protezione IP	IP54
Temperatura di esercizio durante la ricarica	0 - 35 °C
Temperatura di esercizio durante la scarica	-10 - 35 °C

Telecomando

Batteria	CR 2032
Banda di frequenza operativa	2400 - 2483.5 MHz
Potenza di emissione	≤ 10 mW

Avvertenze di sicurezza

LEGGERE ATTENTAMENTE TUTTE LE AVVERTENZE DI SICUREZZA E ASSICURARSI DI AVERLE COMPRESSE.

- Osservare tutte le indicazioni, in modo da evitare incidenti, incendi, esplosioni, scosse elettriche o altri pericoli, causa a loro volta di danni materiali e/o lesioni gravi, anche mortali.
- Verificare che ogni persona che utilizza il prodotto abbia letto e osservi le avvertenze e le istruzioni per l'uso fornite.
- Conservare questo manuale di funzionamento e montaggio per il futuro. Deve essere trasmesso agli utenti successivi del prodotto.
- Il produttore declina ogni responsabilità per danni materiali o lesioni riconducibili a un errato utilizzo o all'inosservanza delle indicazioni di sicurezza. In questi casi la garanzia legale perde validità.
- I bambini non devono giocare con il prodotto.
- **!PERICOLO** Tenere i bambini lontani dai materiali d'imballaggio: pericolo di soffocamento. I bambini non sono in grado di riconoscere adeguatamente i potenziali pericoli. Questo prodotto non è un giocattolo.
- L'utilizzo dell'apparecchio è previsto da parte di bambini a partire dagli 8 anni e da persone con ridotte capacità fisiche, sensoriali o mentali o con esperienza e conoscenza inadeguate, solo con supervisione o istruzione iniziale sull'utilizzo dell'apparecchio da parte di chi è responsabile della loro sicurezza e a fronte di illustrazione degli eventuali pericoli collegati. Gli interventi di pulizia e manutenzione non possono essere svolti da bambini senza sorveglianza.
- Non far cadere o urtare il prodotto.
- Usare solo accessori e ricambi originali.
- Non è consentito modificare il prodotto o apportare modifiche tecniche.
- Verificare regolarmente la presenza di usura eccessiva o di danni negli accessori. Correggere eventuali anomalie, prima del riutilizzo.
- Allacciamento alla rete: la tensione deve corrispondere alle indicazioni riportate sulla targhetta del caricatore.
- Eventuali riparazioni al caricabatterie o allo spot devono essere eseguite esclusivamente da un tecnico specializzato. Non aprire le spot. Le riparazioni eseguite da persone non competenti possono causare pericoli gravi all'utente.

- Non utilizzare il caricabatterie vicino all'acqua (vasche da bagno, lavandini, ecc.). Non esporre a pioggia o umidità.
- Se il caricabatterie o le spot dovessero cadere in acqua, scollegare la spina dalla rete prima di estrarli. Far visionare il dispositivo da un tecnico specializzato prima di riutilizzarlo.
- Eseguire una ricarica completa prima del primo utilizzo (ca. 4 h).
- Se non utilizzato per un periodo di tempo più lungo / dopo 6 mesi / caricare i punti prima di riporli. Evitare la scarica profonda a tutti i costi.
- Bambini e animali non devono giocare con le spot o con il caricatore.
- In caso di formazione di fumo, disattivare immediatamente il dispositivo o scollegare la spina dalla rete.
- In caso di rumori o odori anomali, surriscaldamento, fumo o fuoriuscita di liquido, disattivare subito le spot, scollegare le spina dalla rete, rimuovere le spot dal caricatore e collocarla all'esterno.
- Non toccare o ingoiare i liquidi fuoriusciti. In caso di contatto con la pelle o con gli abiti, lavare con sapone e sciacquare con abbondante acqua. In caso di ingestione o contatto con gli occhi, contattare subito un centro antiveleni.
- Non utilizzare né ricaricare spot rigonfie, non ermetiche o danneggiate. Se le spot presenta un aspetto anomalo, rivolgersi a un tecnico specializzato.
- Tenere il magnete lontano dai supporti di dati magnetici (carte di credito, ecc...) e da altri dispositivi sensibili.
-  Tenere il magnete lontano dai pacemaker, può influenzare il funzionamento del pacemaker.

Panoramica del dispositivo / Ambito di consegna

* Set di 4

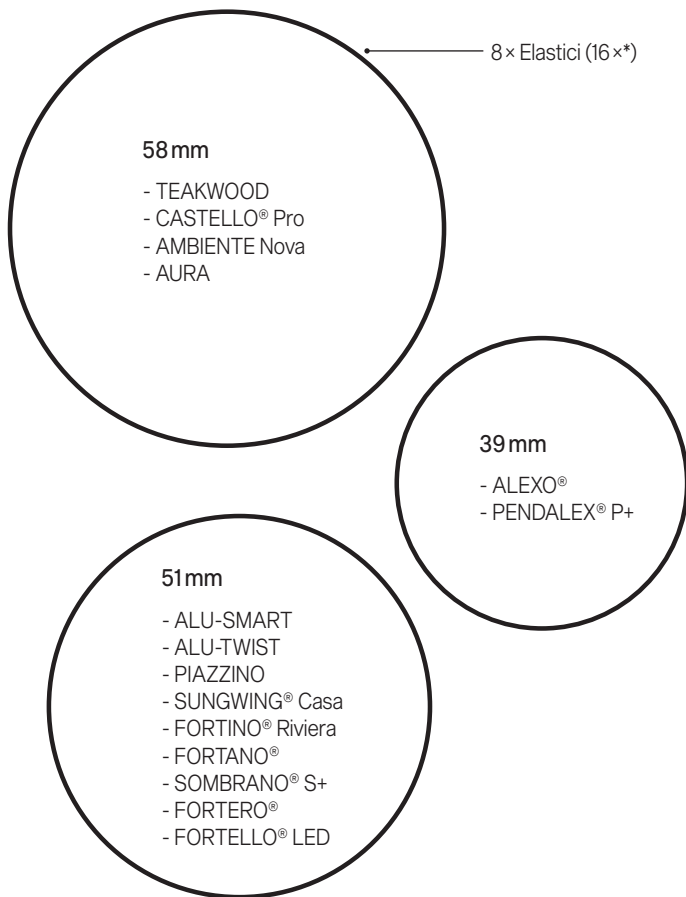
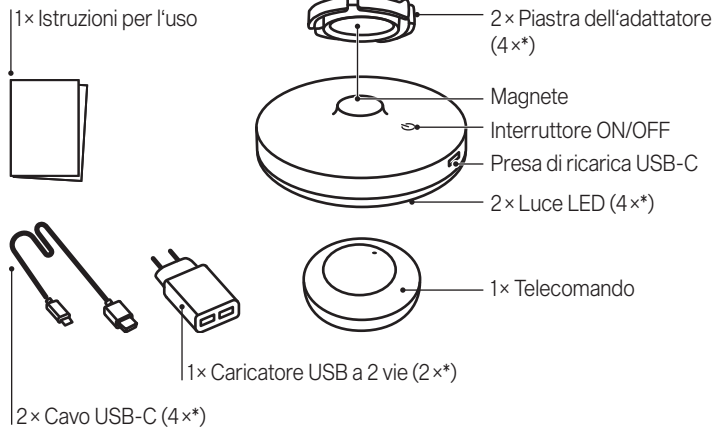

Ricarica Spot

- Utilizzare il caricatore USB in dotazione o un caricatore USB disponibile in commercio per caricare l'OSYRION Spot.
- In caso di formazione di fumo, disattivare immediatamente il dispositivo o scollegare la spina dalla rete.
- In caso di rumori o odori anomali, surriscaldamento, fumo o fuoriuscita di liquido, disattivare subito il spot, scollegare la spina dalla rete, rimuovere il spot dal caricatore e collocarla all'esterno.

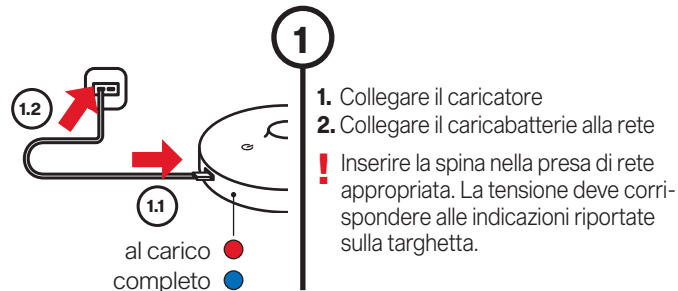

Sostituzione delle batterie del telecomando

- Conservare le batterie lontano dalla portata dei bambini. In caso di ingestione della batteria, consultare immediatamente un medico.
- Pericolo di esplosione, in caso di utilizzo non corretto.
- Imballare sempre le batterie per conservarle o smaltirle, onde evitare che si carichino, incendino o danneggino.
- Smaltire sempre le batterie conformemente alle leggi vigenti.

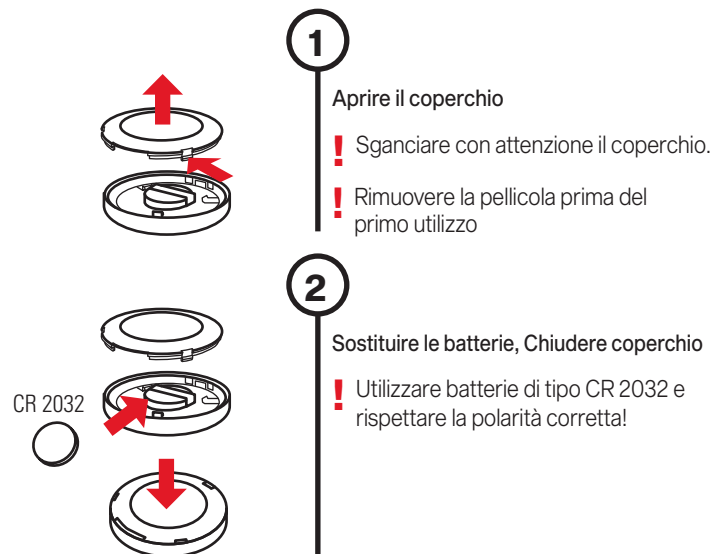

Montaggio e attivazione

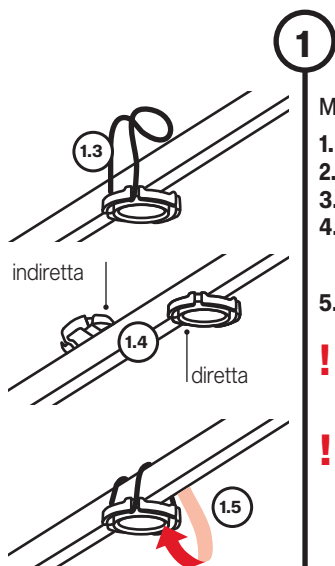

Montaggio sull'ombrellone aperto

1. Disimballare le spots
2. Controllare la portata della consegna (pagina 36)
3. Selezionare un elastico adatto (pagina 36)
4. Posizionare la piastra di adattamento in un posto adatto sul telaio del parasole. Selezionare l'illuminazione diretta/indiretta
5. Stringere l'elastico

! Montare la piastra di adattamento e lo spot solo in punti che non collidono né con l'ombra né con il tessuto.

! Smaltire adeguatamente il materiale di imballaggio e tenerlo fuori dalla portata dei bambini. Non utilizzare il prodotto se è difettoso. In caso di danni, informare immediatamente il trasportatore

Uso

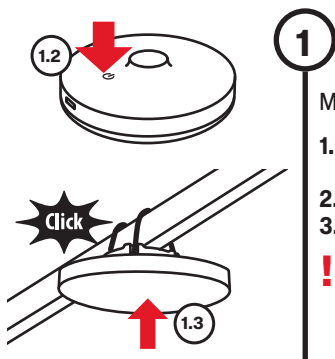

Montaggio degli spot

1. Aprire il parasole secondo istruzioni separate
2. Accendere il spot (con pulsante sul retro)
3. Montare il spots

! Dopo 72 ore di non utilizzo, lo Spot va automaticamente in modalità sleep. Accendere lo Spot usando il pulsante sul retro.

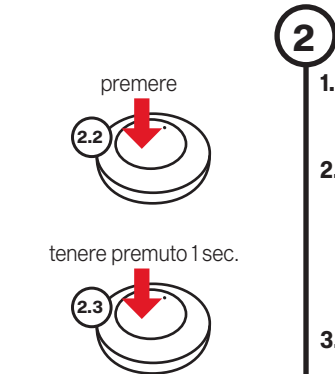

2

1. Controllo della luce

Premere ripetutamente o tenere premuti i pulsanti per inserire le funzioni.

2. Accendere la luce / Regolazione della luminosità

Premere il pulsante (inizio luminosità 50%)

Premere il pulsante più volte, ogni pressione del pulsante cambia la luminosità: 50% > 70% > 100% > 10% > 30%.

3. Spegner la luce

Tenere premuto il tasto per un secondo.

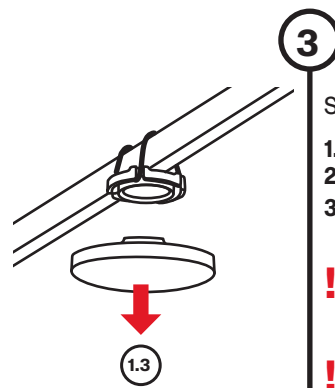

Smontaggio degli spot

1. Rimuovere le spots
2. Conservare in un luogo asciutto.
3. Chiudere il parasole secondo istruzioni separate

! Le piastre dell' adattatore possono rimanere montate sul parasole quando l'illuminazione non è in uso.

! Ricaricare gli spot se necessario

Accoppiamento di spots aggiuntivi

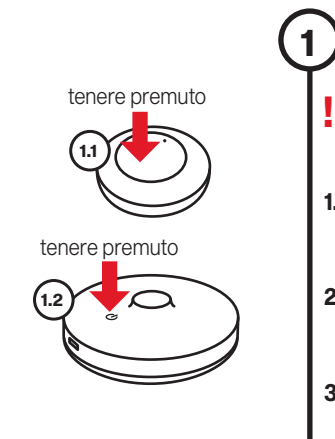

1

! Ricaricare gli spot individuali completamente (circa 4 ore) prima di utilizzarli per la prima volta.

1. Preparare il telecomando

Tenere premuto per 5 secondi (la luce di controllo lampeggia).

2. Preparare degli spot

Tenere premuto per 5 secondi (il spot lampeggia)

3. Pairing riuscito

Lo spot si accende continuamente

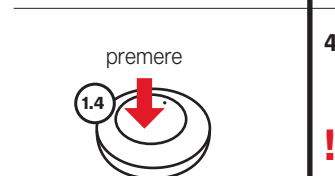

4. Controllare il pairing

Premere il tasto più volte, ogni pressione cambia la luminosità

! Massimo 8 spot per telecomando.

! Il telecomando rimane in modalità di pairing per 2 minuti o finché non viene premuto il tasto. Ripetere il passo 3 per ogni ulteriore OSYRION Spot. OSYRION Spot possono essere accoppiati con un solo telecomando alla volta.

Cosa fare se ...

Problema	Rimedio
Lo spot non risponde al telecomando	Caricare completamente lo Spot. Accendere Spot utilizzando il pulsante sul retro. Cambiare la batteria del telecomando.
Spot continua a non rispondere	Accoppiare di nuovo lo spot e il telecomando secondo la pagina 39.
La piastra dell' adattatore è allentata sul parasole	Utilizzare un elastici più piccolo.
Il parasole non si chiude	Rimuovere Spot prima della chiusura. Montare la piastra dell' adattatore solo in luoghi che non possono collidere con il parasole.

Garanzia

Prima di spedire il prodotto, contattare il proprio rivenditore GLATZ. La garanzia sugli accessori è valida per 24 mesi dalla data di acquisto. La garanzia decade nei seguenti casi:

- Atti violenti esterni
- Utilizzo e manutenzione degli accessori impropri
- Danni per cause di forza maggiore

Il posizionamento improprio della piastra dell' adattatore e quindi dell' OSYRION Spot può portare al danneggiamento del tessuto. Assicurarsi che la posizione selezionata non causi una collisione con il telaio del parasole o il tessuto. L'OSYRION Spot deve essere rimosso prima di chiudere l'ombrellone, altrimenti cadrà.

Dichiarazione di conformità CE

Glatz AG, Neuhofstrasse 12, CH-8500 Frauenfeld, dichiara con la presente che il prodotto è conforme alle direttive dell'Unione Europea. Le dichiarazioni di conformità valide sono disponibili nel area Download sul sito www.glatz.com.

Smaltimento



Questo simbolo apposto sul prodotto, sugli accessori o sull'imballo indica che questi non devono essere smaltiti nella raccolta domestica indifferenziata, bensì separatamente. Smaltire il prodotto presso un apposito centro di raccolta per il riciclo. Lo smaltimento di apparecchi elettrici ed elettronici all'interno dell'UE e in altri Paesi europei avviene presso centri di raccolta che dispongono di sistemi per la relativa raccolta differenziata.

Il corretto smaltimento del prodotto contribuisce a evitare i potenziali rischi per l'ambiente e la salute che possono derivare da una gestione impropria di apparecchiature obsolete. Il riutilizzo dei materiali contribuisce al mantenimento delle risorse naturali. Pertanto, non smaltire le apparecchiature elettriche ed elettroniche obsolete nei rifiuti domestici indifferenziati.

L'imballo è realizzato con materiali ecosostenibili che possono essere smaltiti nelle attrezzature di riciclo locali. Il corretto smaltimento degli imballaggi e dei residui di imballaggio, contribuisce a evitare i rischi per l'ambiente e la salute. Il prodotto è costituito di metallo e parti in plastica. Lo smaltimento a fine vita deve avvenire conformemente alle prescrizioni regionali ambientali e in materia di rifiuti.

Índice de contenido

Bienvenidos	43
Accesorios opcionales	43
Datos técnicos	43
Indicaciones de seguridad	44
Visión general del aparato / Alcance de las entregas	46
Carga de los spots	47
Cambio de pilas del control remoto	47
Montaje y puesta en servicio	48
Uso	48
Emparejamiento de spots adicionales	49
Qué hacer cuándo...	50
Garantía	50
Declaración de conformidad CE	51
Eliminación	51

Utilización conforme a su finalidad

El producto sirve como iluminación de la sombrilla. El producto solo se puede emplear en viviendas particulares, en la restauración y en la hostelería, o en un entorno comparable. El producto solo se puede usar conforme a las presentes instrucciones de montaje y uso. Todos los demás usos no descritos en las presentes instrucciones de montaje y uso tendrán consideración de utilización no conforme a su finalidad. Nos reservamos el derecho a realizar modificaciones como consecuencia de los adelantos técnicos. En las presentes instrucciones, OSYRION Spot también se denomina el "producto" o la "accesorio".

Símbolos empleados

- !PELIGRO** de situación peligrosa inminente, que puede provocar la muerte o lesiones graves.
- !PRECAUCIÓN** por situación potencialmente peligrosa, que puede provocar lesiones leves o de gravedad media.
- !ATENCIÓN** por una situación que puede provocar daños materiales.

Bienvenidos

Enhorabuena por la compra de su nuevo luces para sombrillas OSYRION Spot. Ha adquirido un producto de alta calidad. Estas instrucciones son parte integrante del producto. Incluyen información importante relativa a la seguridad, la utilización y la eliminación del producto para los usuarios. Debe familiarizarse con toda la información facilitada antes de utilizar el producto. El producto solo se puede utilizar como se describe y en los escenarios de uso indicados. Si realiza un uso y un mantenimiento adecuados, podrá disfrutar durante muchos años de OSYRION Spot.

Accesorios opcionales

El OSYRION Spot se puede complementar con juegos adicionales de OSYRION Spots. Los puntos adicionales se pueden añadir al mando a distancia existente hasta un máximo de 8 puntos.

Los siguientes conjuntos pueden utilizarse como extensiones:

- OSYRION Spot Juego de 2
- OSYRION Spot Juego de 4

Datos técnicos

Spots

Tamaño	ø10 cm
Tipo de batería	Li-Ion
Especificaciones	3.7V, 2.5Ah, 9.25 Wh
Puerto de carga	USB-C (5V / 1A)
Temperatura de color	2.700 K
Luminosidad máxima	400 Lumen (para Spot)
Duración de la iluminación con la luminosidad recomendada	4 h
Duración de la iluminación con la luminosidad máxima	2 h
Tiempo de carga total	4 h
Clase de protección IP	IP54
Temperatura de servicio durante la carga	0 - 35 °C
Temperatura de servicio durante la descarga	-10 - 35 °C

Fernbedienung

Batería	CR 2032
Banda de frecuencia operativa	2400 - 2483.5 MHz
Potencia de emisión	≤ 10 mW

Indicaciones de seguridad

LEA ATENTAMENTE TODAS LAS INDICACIONES DE SEGURIDAD Y ASEGÚRESE DE COMPRENDERLAS.

- Seguir todas las instrucciones para evitar accidentes, incendios, explosiones, descargas eléctricas u otros peligros que puedan provocar daños materiales y/o lesiones graves o mortales.
- Asegurarse de que todas las personas que usen el producto hayan leído y sigan estas advertencias e instrucciones.
- Guarde estas instrucciones de montaje y uso para el futuro. Debe transmitirse a los usuarios posteriores del producto..
- El fabricante no se hace responsable de daños materiales o lesiones que se produzcan por una manipulación errónea o por el incumplimiento de las indicaciones de seguridad. En tales casos, la garantía se extingue.
- Los niños no deben jugar con el producto.
- **¡PELIGRO** Mantener a los niños siempre alejados del material de embalaje, puesto que entraña peligro de asfixia. Los niños subestiman los peligros. Este producto no es un juguete.
- Los niños mayores de 8 años y las personas con capacidades físicas, sensoriales o psíquicas limitadas, con poca experiencia y conocimientos, solo pueden utilizar el producto bajo la supervisión de una persona responsable de su seguridad o si han recibido instrucciones acerca del uso seguro del producto y han comprendido los peligros a ello asociados. Las tareas de limpieza y mantenimiento no deben ser realizadas por niños sin supervisión.
- No dejar que el producto se caiga o golpee.
- Utilizar solo piezas de repuesto/accesorios originales.
- No está permitido realizar cambios en el producto ni modificaciones técnicas.
- Periódicamente se debe comprobar que los accesorios no presenten un desgaste excesivo ni daños. Si se detectan defectos, deben subsanarse antes de continuar usando el producto.
- Conexión a la red: La tensión se debe corresponder con las indicaciones de la placa de tipo del cargador.
- Las reparaciones del cargador/del spot deben ser realizadas únicamente por personal especializado. No abrir los spots. Las reparaciones no adecuadas pueden suponer peligros considerables para el usuario.
- Nunca utilizar el cargador cerca del agua (bañeras, lavabos, etc.). No exponer a la lluvia / humedad.

- Si el cargador/el spot se cayeran al agua, deberá desenchufarse antes de extraerlo del agua. El aparato deberá ser revisado por un especialista antes de su siguiente uso.
- Cargue los spots por completo (aprox. 4 h) antes de utilizarlos por primera vez..
- Si no se utilizan durante un periodo de tiempo prolongado / después de 6 meses / cargue los puntos antes de guardarlos. Evite a toda costa las descargas profundas.
- Los niños y los animales no deben jugar con el spot o el cargador.
- En caso de que se forme humo, apagar de inmediato el aparato / desenchufarlo.
- Si se producen ruidos u olores poco habituales, sobrecalentamiento, humo o se derrama líquido, apagar de inmediato el spot, desenchufarla, retirarla del cargador y llevarla al aire libre.
- No tocar ni ingerir los líquidos derramados. En caso de contacto con la piel/ropa, aplicar de inmediato jabón y enjuagar con agua abundante. En caso de ingestión o contacto con los ojos, contactar de inmediato con el Instituto de Toxicología.
- No utilizar ni cargar spots hinchadas, con fugas o dañadas. Si el spot presenta un funcionamiento anormal, dirigirse a un especialista.
- Mantenga el imán alejado de los soportes de datos magnéticos (tarjetas de crédito, etc...) y otros dispositivos sensibles.
-  Mantenga el imán alejado de los marcapasos, ya que puede afectar a su funcionamiento.

Visión general del aparato / Alcance de las entregas

* Juego de 4

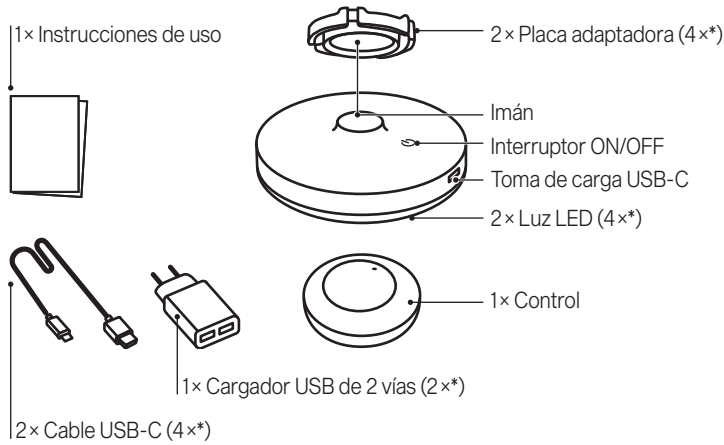

Carga de los spots

- Utilice el cargador USB suministrado o un cargador USB disponible en el mercado para cargar el OSYRION Spot.
- En caso de que se forme humo, apagar de inmediato el aparato / desenchufarlo.
- Si se producen ruidos u olores poco habituales, sobrecalentamiento, humo o se derrama líquido, apagar de inmediato el spot, desenchufarla, retirarla del cargador y llevarla al aire libre.

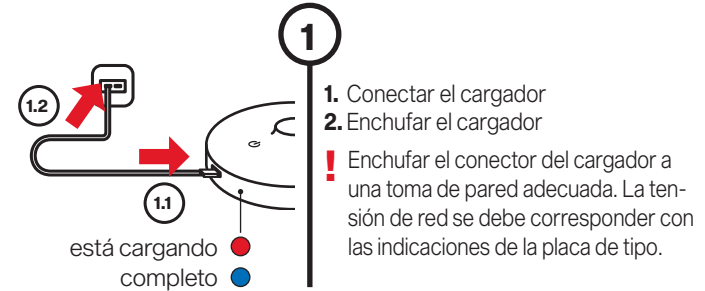

Cambio de pilas del control remoto

- Las pilas se deben guardar siempre fuera del alcance de los niños. En caso de ingestión de una pila, acudir inmediatamente al médico.
- En caso de utilización incorrecta, existe peligro de explosión.
- Las pilas se deben envolver siempre al guardarlas o desecharlas para evitar la descarga, inflamación o daños.
- Desechar siempre las pilas debidamente conforme a la normativa vigente.

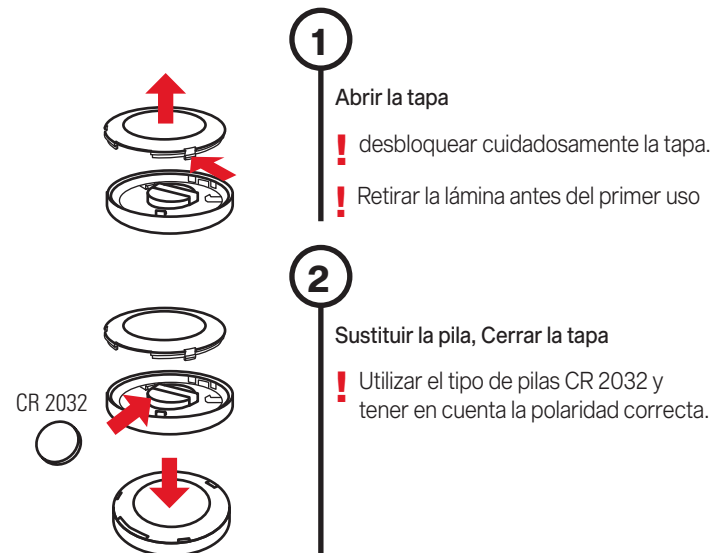

Montaje y puesta en servicio

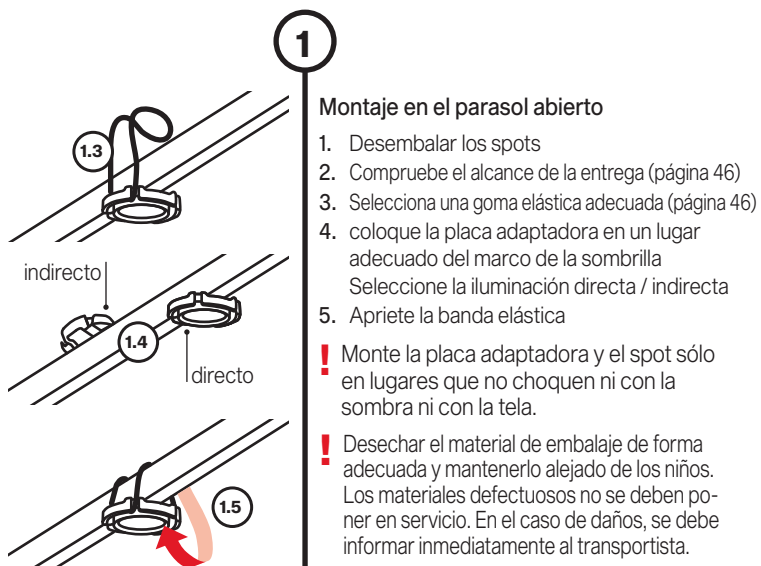

1 Montaje en el parasol abierto

1. Desembalar los spots
2. Compruebe el alcance de la entrega (página 46)
3. Seleccione una goma elástica adecuada (página 46)
4. Coloque la placa adaptadora en un lugar adecuado del marco de la sombrilla
5. Apriete la banda elástica

! Monte la placa adaptadora y el spot sólo en lugares que no choquen ni con la sombra ni con la tela.

! Desechar el material de embalaje de forma adecuada y mantenerlo alejado de los niños. Los materiales defectuosos no se deben poner en servicio. En el caso de daños, se debe informar inmediatamente al transportista.

Uso

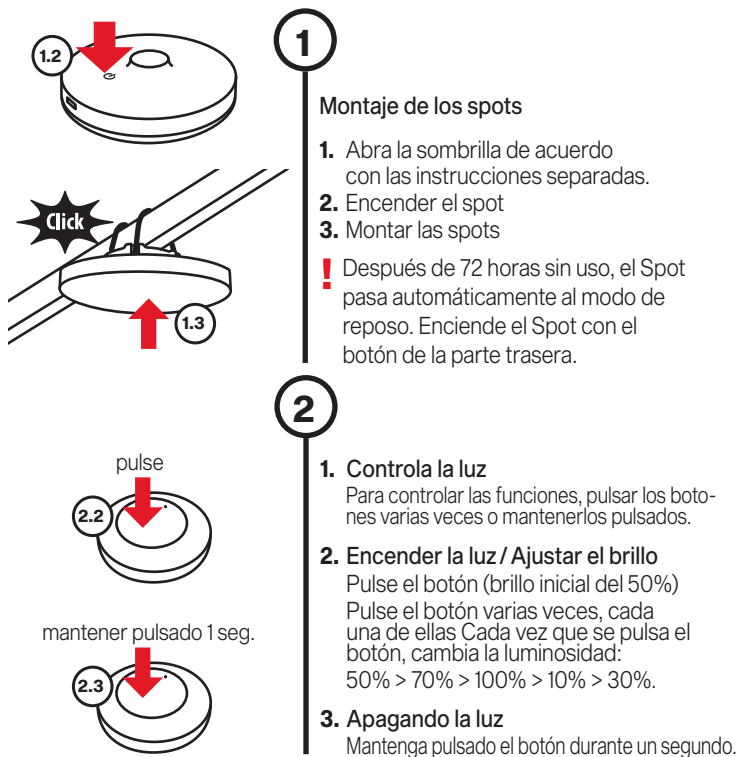

1

1 Montaje de los spots

1. Abra la sombrilla de acuerdo con las instrucciones separadas.
2. Encender el spot
3. Montar las spots

! Después de 72 horas sin uso, el Spot pasa automáticamente al modo de reposo. Enciende el Spot con el botón de la parte trasera.

2

1. Controla la luz

Para controlar las funciones, pulsar los botones varias veces o mantenerlos pulsados.

2. Encender la luz / Ajustar el brillo

Pulse el botón (brillo inicial del 50%)

Pulse el botón varias veces, cada una de ellas. Cada vez que se pulsa el botón, cambia la luminosidad:
50% > 70% > 100% > 10% > 30%.

3. Apagando la luz

Mantenga pulsado el botón durante un segundo.

3

Desmontando en los spots

1. Retirar las spots
2. Mantener en un lugar seco
3. Cierre la sombrilla de acuerdo con las instrucciones separadas.

! Las placas adaptadoras pueden permanecer montadas en el sombrilla cuando no se utiliza la iluminación.

! Cargar las spots si es necesario

Emparejamiento de spots adicionales

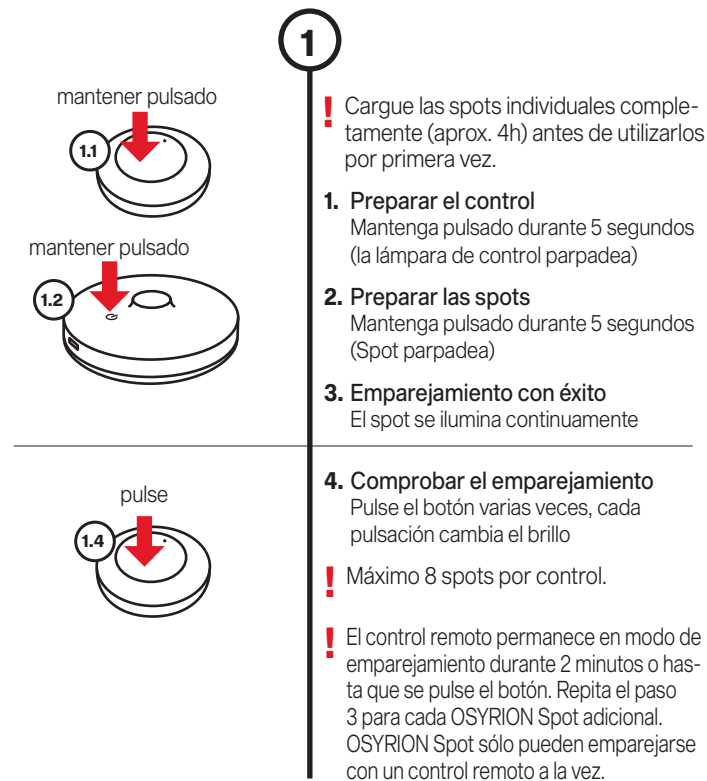

1

! Cargue los spots individuales completamente (aprox. 4h) antes de utilizarlos por primera vez.

1. Preparar el control

Mantenga pulsado durante 5 segundos (la lámpara de control parpadea)

2. Preparar las spots

Mantenga pulsado durante 5 segundos (Spot parpadea)

3. Emparejamiento con éxito

El spot se ilumina continuamente

4. Comprobar el emparejamiento

Pulse el botón varias veces, cada pulsación cambia el brillo

! Máximo 8 spots por control.

! El control remoto permanece en modo de emparejamiento durante 2 minutos o hasta que se pulse el botón. Repita el paso 3 para cada OSYRION Spot adicional. OSYRION Spot sólo pueden emparejarse con un control remoto a la vez.

Qué hacer, cuando...

Problema	Posibles soluciones
Spot no responde al control	Carga completamente el Spot. Enciende el Spot con el botón de la parte trasera. Cambie la pila del control
Spot sigue sin responder	Empareje de nuevo el Spot y el control según la página 49.
La placa adaptadora está suelta en el sombrilla	Utilice una goma elástica más pequeña.
El sombrilla no se cierra	Retire el Spot antes de cerrar. Monte la placa adaptadora sólo en lugares que no puedan colisionar con la sombrilla.

Garantía

Póngase siempre en contacto con su socio de GLATZ antes de enviar el producto. La garantía de los accesorios es de 24 meses a partir de la fecha de compra. La garantía se extingue en los supuestos siguientes:

- Aplicación de fuerza externa
- Manejo y mantenimiento inadecuados de los accesorios
- Daños por fuerza mayor

La colocación incorrecta de la placa adaptadora y, por tanto, del OSYRION Spot, puede provocar daños en el tejido. Asegúrese de que la posición seleccionada no provoque una colisión con el marco de la sombrilla o la tela. El OSYRION Spot debe ser retirado antes de cerrar la sombrilla, de lo contrario se caerá.

Declaración de conformidad CE

Nosotros, Glatz AG, con domicilio en Neuhofstrasse 12, CH-8500 Frauenfeld, por la presente declaramos que este producto cumple las directivas de la Comunidad Europea. Se pueden consultar las declaraciones de conformidad vigentes en cada caso en nuestro área de descarga en www.glatz.com.

Eliminación



Este símbolo en el producto, los accesorios o el embalaje indica que el producto no se puede tratar como residuo doméstico sin clasificar, sino que se debe desechar por separado. Deseche el producto en uno de los puntos de recogida previstos para su reciclaje. La eliminación de aparatos eléctricos y electrónicos

dentro de la UE y en otros países europeos se realiza a través de puntos de recogida que cuentan con sistemas para la recogida separada de aparatos eléctricos y electrónicos.

Mediante la eliminación correcta del producto ayuda a evitar posibles riesgos para el medioambiente y la salud, que pueden producirse como consecuencia de una manipulación incorrecta de aparatos usados. El reaprovechamiento de materiales contribuye a la conservación de los recursos naturales. Por consiguiente, no deseche los aparatos eléctricos y electrónicos usados con los residuos domésticos sin clasificar.

El embalaje se ha fabricado con materiales respetuosos con el medioambiente, que se pueden desechar en sus plantas locales de reciclaje. Mediante la correcta eliminación de embalajes y residuos de embalaje, ayuda a evitar posibles riesgos para el medioambiente y la salud. El producto se compone de metal y piezas sintéticas. La eliminación al finalizar su vida útil se debe realizar de conformidad con la normativa regional en materia de medioambiente y residuos.

Inhoudsopgave

Hartelijk welkom	53
Optionele accessoires	53
Technische specificaties	53
Veiligheidsvoorschriften	54
Productoverzicht / Omvang van de levering	56
Laden van de spots	57
Batterij vervangen op de afstandsbediening	57
Installatie en inbedrijfstelling	58
Gebruik	58
Koppeling van extra spots	59
Wat te doen als...	60
Garantie	60
EG-conformiteitsverklaring	61
Verwijdering	61

Gebruik conform de voorschriften

Het product dient als parasolverlichting. Het product mag uitsluitend in particuliere huishoudens, restaurants en hotels of in een vergelijkbare omgeving worden gebruikt. Het product mag uitsluitend worden gebruikt overeenkomstig deze montage- en bedieningshandleiding. Een ander als hier in deze montage- en bedieningshandleiding beschreven toepassing geldt als niet conform de voorschriften. Wijzigingen in de zin van technische vooruitgang voorbehouden. In deze handleiding wordt de OSYRION Spot ook als «product» of «accessoire» aangeduid.

Gebruikte symbolen

- !GEVAAR** een direct gevaarlijke situatie die tot dodelijk of ernstig letsel kan leiden.
- !VOORZICHTIG** een potentieel gevaarlijke situatie die tot licht of gemiddeld letsel kan leiden.
- !AANWIJZING** een situatie die tot materiële schade kan leiden.

Hartelijk welkom

Hartelijk gefeliciteerd met de aankoop van uw nieuwe parasol verlichting OSYRION Spot. U heeft een hoogwaardige parasol aangeschaft. Deze handleiding maakt deel uit van dit product. Het bevat belangrijke informatie betreffende de veiligheid, het gebruik en het afvoeren voor de gebruiker van het product. Maakt u zich vertrouwd met alle vermelde informatie voordat u het product gaat gebruiken. Het product mag uitsluitend worden gebruikt als beschreven en voor de aangegeven toepassingsbereiken. Als u het gebruik en het onderhoud in acht neemt, zal de OSYRION Spot u jarenlang goede diensten bewijzen.

Optionele accessoires

De OSYRION Spot kan worden aangevuld met extra sets OSYRION Spots. De extra spots kunnen aan de bestaande afstandsbediening worden toegevoegd tot een maximum van 8 spots.

De volgende sets kunnen als uitbreiding worden gebruikt:

- OSYRION Spot Set van 2
- OSYRION Spot Set van 4

Technische specificaties

Spots

Afmetingen	ø10 cm
Batterij type	Li-Ion
Specificaties	3.7 V, 2.5 Ah, 9.25 Wh
Laadpoort	USB-C (5V / 1A)
Kleurtemperatuur	2.700 K
Maximale helderheid	400 lumen (per spot)
Illuminatie duur bij de aanbevolen helderheid	4 h
Duur illuminatie bij maximale helderheid	2 h
Oplaadtijd tot volledig	4 h
IP-Bescherming	IP54
Operationele temperatuur bij laden	0 - 35 °C
Operationele temperatuur bij ontladen	-10 - 35 °C

Afstandsbediening

Batterij	CR 2032
Bedrijfsfrequentieband	2400 - 2483.5 MHz
Uitzending vermogen	≤ 10 mW

Veiligheidsvoorschriften

LEES ALLE VEILIGHEIDSVOORSCHRIFTEN ZORGVULDIG DOOR EN STEL ZEKER DAT U ZE BEGRIJPT.

- Alle aanwijzingen in acht nemen om ongevallen, brand, explosies, elektrische schokken of andere gevaren te vermijden, die materiële schade kunnen veroorzaken en/of tot ernstig of dodelijk letsel kunnen leiden.
- Let op dat elke persoon die dit product gebruikt, deze waarschuwingen heeft gelezen en opvolgt.
- Bewaar deze montage- en bedieningshandleiding voor de toekomst. Het moet worden doorgegeven aan volgende gebruikers van het product.
- De fabrikant kan niet aansprakelijk worden gesteld voor materiële schade of letsel, die door onjuiste bediening of het niet in acht nemen van de veiligheidsinstructies zijn ontstaan. In dergelijke gevallen vervalt de garantie.
- Kinderen mogen niet met het product spelen.
- **!GEVAAR** Kinderen altijd uit de buurt houden van verpakkingsmaterialen om verstikkingsgevaar te voorkomen. Kinderen onderschatten gevaren. Dit product is geen speelgoed.
- Kinderen vanaf 8 jaar en personen met fysieke, sensorische of verstandelijke beperkingen of met een gebrek aan ervaring en/of kennis, mogen het product uitsluitend gebruiken als zij onder toezicht staan van een voor hun veiligheid verantwoordelijke persoon, of van hem of haar instructies krijgen hoe het apparaat veilig moet worden gebruikt en de hieraan verbonden gevaren hebben begrepen. Reinigings- en onderhoudswerkzaamheden mogen niet door kinderen zonder toezicht uitgevoerd worden.
- Het product niet laten vallen of laten aanslaan.
- Uitsluitend originele accessoires/reserveonderdelen gebruiken.
- Wijzigingen aan het product en technische modificaties zijn niet toegestaan.
- Accessoire regelmatig op overmatige slijtage en beschadigingen controleren. Als er defecten worden gevonden, laat deze dan verhelpen alvorens verder te gebruiken.
- Stroomvoorziening: De spanning wordt aangegeven op het typeplaatje van de lader.
- Reparaties aan de lader/spot alleen door een specialist. Spot niet openen. Ondeskundige herstellingen kunnen tot aanzienlijke gevaren voor de gebruiker leiden.

- Nooit de lader in de buurt van water (badkuipen, wastafels, enz.) gebruiken. Niet blootstellen aan regen of vocht.
- Zou de batterijlader/spot in het water vallen, trek eerst de stekker uit. De apparatuur moet worden gecontroleerd door een specialist voor het volgende gebruik.
- Laad afzonderlijke spots vóór het eerste gebruik volledig op (ca. 4 uur).
- Indien niet gebruikt voor een langere periode / na 6 maanden / laad spots op alvorens ze op te bergen. Vermijd diepontlading ten koste van alles.
- Kinderen en dieren mogen niet spelen met de spot/lader.
- Als er rook komt uit de machine onmiddellijk uitschakelen/stekker uithalen.
- Deactiveren bij abnormaal geluid, geur, oververhitting, rook of vloeistof uit de spot; trek de batterijlader onmiddellijk uit apparaat brengen en breng in de open lucht.
- Gemorste vloeistoffen niet aanraken/slikken. Bij contact met de huid/kleding onmiddellijk met zeep wassen en spoelen met veel water. Neem onmiddellijk contact op bij slikken of contact met de ogen met een Toxicologisch Instituut.
- Gebruik of verplaats nooit opgezwollen, lekkende of beschadigde spots. Als de spot abnormaal is, raadpleeg een specialist.
- Houd de magneet uit de buurt van magnetische gegevensdragers (creditcards, enz...) en andere gevoelige apparatuur.
-  Houd magneet uit de buurt van pacemakers, het kan de werking van de pacemaker beïnvloeden.

Productoverzicht / Omvang van de levering

* Set van 4

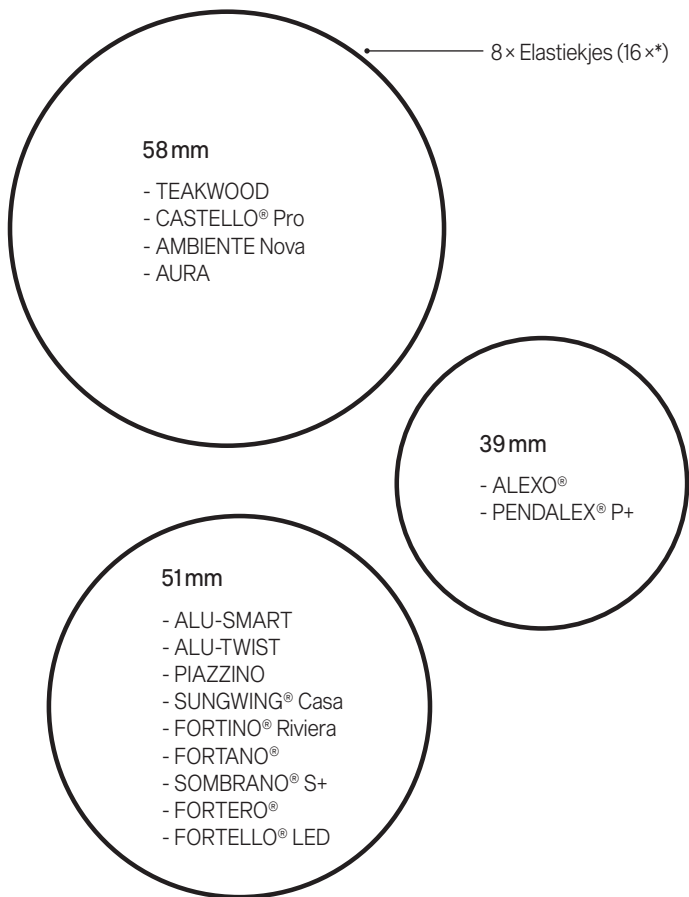
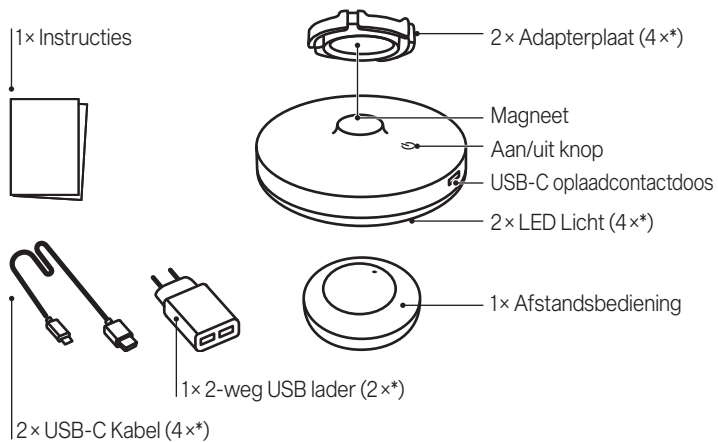

Laden van de spots

- Gebruik de meegeleverde USB-lader of een in de handel verkrijgbare USB-lader om de OSYRION Spot op te laden.
- Als er rook komt, de machine onmiddellijk uitschakelen/stekker uithalen.
- Bij abnormaal geluid, geur, oververhitting, rook of vloeistof uit de spot, onmiddellijk de batterijlader uittrekken en verwijderen in open lucht.

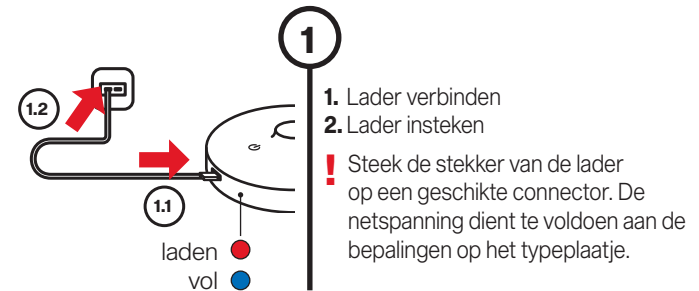

Batterij vervangen op de afstandsbediening

- Batterijen altijd buiten het bereik van kinderen houden. Raadpleeg onmiddellijk een arts als een batterij wordt ingeslikt.
- Bij verkeerd gebruik of er kans op explosiegevaar.
- Batterijen bij opslag of verwijderen altijd verpakken om ontlading, ontbranding of beschadiging te voorkomen.
- Verwijder batterijen altijd op de juiste manier en volgens de geldige wetgeving.

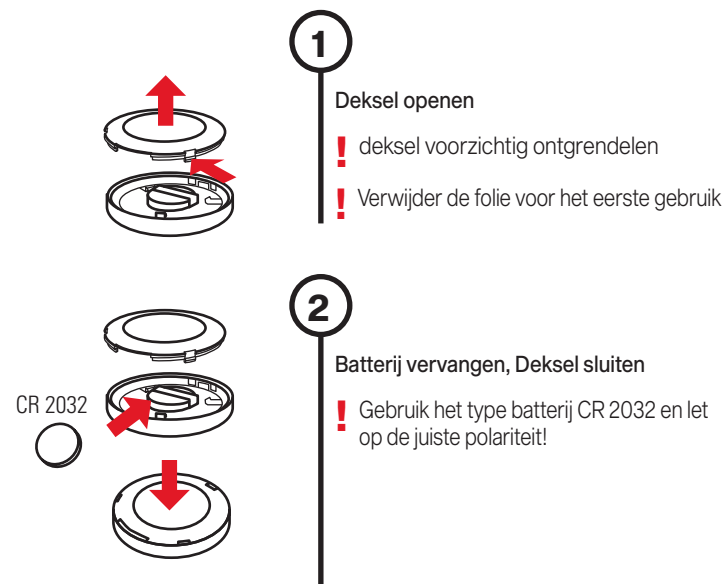

Installatie en inbedrijfstelling

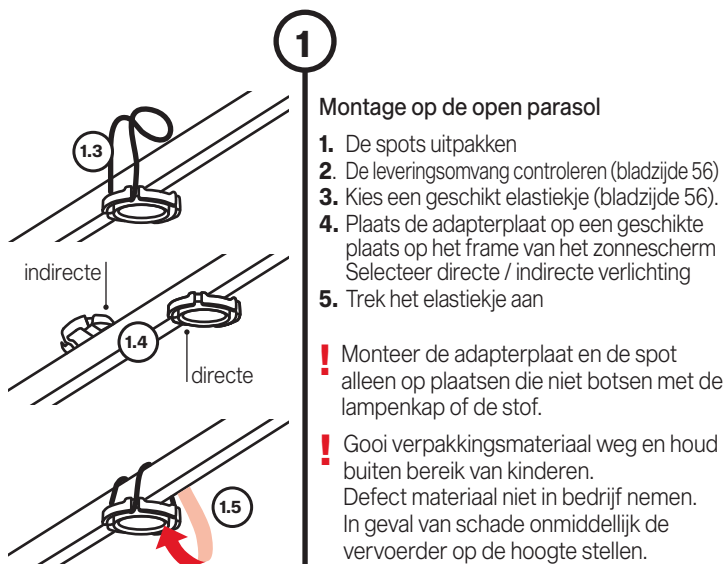

1 Montage op de open parasol

1. De spots uitpakken
2. De leveringsomvang controleren (bladzijde 56)
3. Kies een geschikt elastiekje (bladzijde 56).
4. Plaats de adapterplaat op een geschikte plaats op het frame van het zonnescherm. Selecteer directe / indirecte verlichting
5. Trek het elastiekje aan

! Monteer de adapterplaat en de spot alleen op plaatsen die niet botsen met de lampenkap of de stof.

! Gooi verpakkingsmateriaal weg en houd buiten bereik van kinderen. Defect materiaal niet in bedrijf nemen. In geval van schade onmiddellijk de vervoerder op de hoogte stellen.

Gebruik

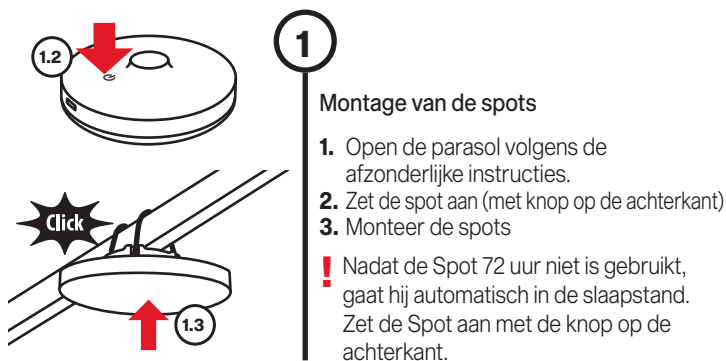

1

Montage van de spots

1. Open de parasol volgens de afzonderlijke instructies.
2. Zet de spot aan (met knop op de achterkant)
3. Monteer de spots

! Nadat de Spot 72 uur niet is gebruikt, gaat hij automatisch in de slaapstand. Zet de Spot aan met de knop op de achterkant.

2

1. Bedien het licht

Voor het besturen van de functies, de knoppen meerdere keren aantikken of ingedrukt houden.

2. Doe het licht aan / Instellen van de helderheid

Druk op de knop (starthelderheid 50%)

Druk verschillende keren op de toets, telkens Elke druk op de knop verandert de helderheid:
50% > 70% > 100% > 10% > 30%.

3. Uitschakelen van het licht

Houd de toets gedurende één seconde ingedrukt.



ingedrukt houden 1 sec.

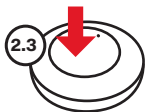

3

Ontmanteling van de spots

1. Verwijder de spots
2. Op een droge plaats bewaren
3. Sluit de parasol volgens de afzonderlijke instructies.

! De adapterplaatjes kunnen op de parasol gemonteerd blijven wanneer de verlichting niet in gebruik is.

! Spots gegebenevfalls laden

Koppeling van extra spots

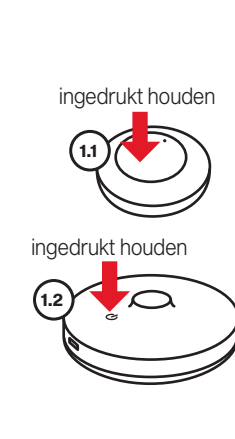

1

! Laad de individuele spots volledig op (ca. 4 uur) voordat u ze voor het eerst gebruikt.

1. Afstandsbediening voorbereiden
Houd de knop gedurende 5 seconden ingedrukt (controlelampje knippert)

2. Spot voorbereiden
Houd de knop gedurende 5 seconden ingedrukt (spot knippert)

3. Koppeling succesvol
Spot licht continu op



4. Koppeling controleren

Druk verschillende keren op de toets, elke druk verandert de helderheid

! Maximaal 8 spots per afstandsbediening.

! De afstandsbediening blijft in de koppelingsmodus gedurende 2 minuten of totdat op de knop wordt gedrukt. Herhaal stap 3 voor elke extra OSYRION Spot. OSYRION spots kunnen slechts met één afstandsbediening tegelijk worden gekoppeld.

Wat te doen als ...

Probleem	Oplossingen
Spot reageert niet op de afstandsbediening	Laad de Spot volledig op. Zet Spot aan met de knop op de achterkant. Vervang de batterij van de afstandsbediening.
Spot reageert nog steeds niet	Koppel Spot en afstandsbediening opnieuw volgens pagina 59.
Adapterplaat zit los op het scherm	Gebruik een kleinere elastieken ring.
Scherf gaat niet dicht	Verwijder Spot voor het sluiten. Monteer de adapterplaat alleen op plaatsen die niet met de parasol kunnen botsen.

Garantie

Neem altijd eerst contact op met uw GLATZ dealer, voordat u het product terugzendt. De garantie bedraagt 24 maanden vanaf de aankoopdatum. De garantie vervalt in de volgende omstandigheden:

- Geweld van buitenaf
- Onjuiste bediening en onderhoud van de accessoires
- Beschadiging door force majeure

Onjuiste plaatsing van de adapterplaat en dus van de OSYRION Spot kan leiden tot beschadiging van het doek. Zorg ervoor dat de geselecteerde positie geen botsing veroorzaakt met het schermkader of de stof. De OSYRION Spot moet worden verwijderd voordat u de parasol sluit, anders valt hij naar beneden.

EG-conformiteitsverklaring

Wij van, Glatz AG, Neuhofstrasse 12, CH-8500 Frauenfeld, verklaren hiermee, dat dit product voldoet aan de richtlijnen van de Europese Gemeenschap. De momenteel geldige conformiteitsverklaringen vindt u bij ons downloadgebied op www.glatz.com.

Verwijdering



Dit symbool op het product, de accessoires of op de verpakking geeft aan dat het product niet als ongesorteerd huisvuil mag worden beschouwd en moet daarom afzonderlijk worden afgevoerd. Breng het product naar een hiertoe bestemd inzamelingsstation voor recycling. Het afvoeren van elektrische en elektronische apparatuur binnen de EU en in andere Europese landen vindt plaats bij inzamelingsstations die over systemen voor gescheiden inzameling van elektrische en elektronische apparaten beschikken. Met de juiste afvoer van het product draagt u bij om mogelijke gevaren voor het milieu en de gezondheid te vermijden, die door een ondeskundige behandeling van oude apparatuur kunnen worden veroorzaakt. Het recyclen van materialen draagt bij aan het behoud van natuurlijke resources. Voer daarom geen oude elektrische of elektronische apparaten af in het ongesorteerde huisvuil. De verpakking is van milieuvriendelijk materiaal vervaardigd die kan worden afgevoerd bij uw plaatselijke recyclingsvoorzieningen. Met het juist afvoeren van de verpakkingen en verpakkingsafval draagt u bij om mogelijke gevaren voor het milieu en de gezondheid te vermijden. Het product bestaat uit metaal en synthetische onderdelen. Het afvoeren aan het einde van de levensduur moet conform de regionale milieu- en afvalvoorschriften plaatsvinden.

OSYRION[®] Spot

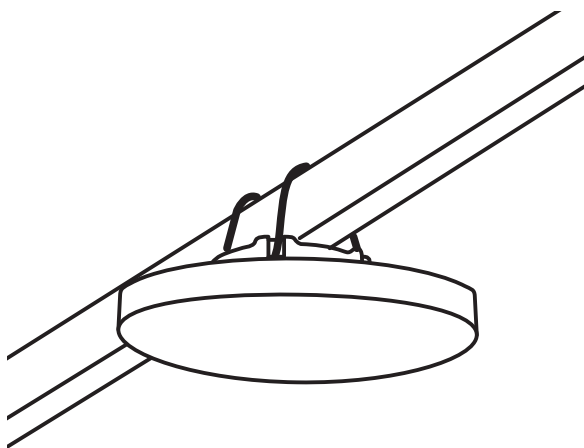

GLATZ AG
Neuhofstrasse 12
CH-8500 Frauenfeld

GLATZ France SARL
411 Allée des Noisetiers
F-69760 Limonest

glatz.com

