

Pz200 - AMBIENTE Nova

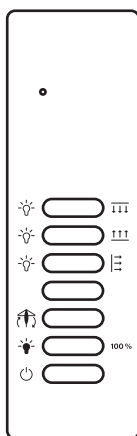

DE	Montage- und Bedienungsanleitung	2
FR	Notice de montage et d'utilisation	10
EN	Installation and operating instructions	18
IT	Manuale di funzionamento e montaggio	26
ES	Instrucciones de montaje y uso	34
NL	Montage- en bedieningshandleiding	42

Inhaltsverzeichnis

Herzlich willkommen	3
Montage und Inbetriebnahme	3
Stromversorgung	3
Sicherheitshinweise	4
Bedienung	6
Notschliessung / Wiederinbetriebnahme	7
Wartung und Pflege	8
Batteriewechsel an der Fernbedienung	8
Gewährleistung	9
EG-Konformitätserklärung	9
Entsorgung	9

Bestimmungsgemässe Verwendung

Das Produkt dient zur Bedienung und Steuerung des AMBIENTE Nova. Das Produkt darf nur in privaten Haushalten, im Gastronomie und Hotellerie oder in einem vergleichbaren Umfeld eingesetzt werden. Das Produkt darf nur gemäss dieser Gebrauchsanweisung verwendet werden. Jegliche andere als in dieser Gebrauchsanweisung beschriebene Verwendung gilt als nicht bestimmungsgemässe Verwendung. Änderungen im Zuge des technischen Fortschritts bleiben vorbehalten. In dieser Anleitung wird diese Steuerung auch als «Produkt» bezeichnet.

Verwendete Warnworte

- !GEFAHR** Unmittelbar gefährliche Situation, die zum Tod oder schweren Verletzungen führen kann.
- !VORSICHT** Potenziell gefährliche Situation, die zu kleineren bis mittelschweren Verletzungen führen kann.
- !HINWEIS** Eine Situation, die zu Sachbeschädigungen führen kann.

Herzlich willkommen

Herzlichen Glückwunsch zum Kauf Ihrer neuen Steuerung Pz200 zu Ihrem AMBIENTE Nova. Sie haben ein hochwertiges Produkt erworben. Diese Anleitung ist Bestandteil dieses Produktes. Sie enthält wichtige Informationen zur Sicherheit, Verwendung und Entsorgung für Anwender des Produktes. Bitte machen Sie sich mit allen aufgeführten Informationen vertraut, bevor Sie das Produkt verwenden. Das Produkt darf nur wie hierin beschrieben und für die angegebenen Anwendungsszenarien verwendet werden. Bei ordnungsgemässer Verwendung und Pflege, wird Ihnen diese Steuerung und der AMBIENTE Nova jahrelang gute Dienste leisten.

Montage und Inbetriebnahme

- Ab Werk ist die jeweilige Fernbedienung auf den Schirm eingelernt.
- Die Zuleitung ist bauseits bereit zu stellen. Diese muss für Installations- und Wartungsarbeiten getrennt und gegen unbeabsichtigtes Wiedereinschalten gesichert werden können.
- Die Verbindung zwischen Zuleitung und Schirm mittels mitgeliefertem Verbindungsstecker erstellen. Der Verbindungsstecker kann im Standrohr oder in der Bodenhülse verstaut werden.

Stromversorgung

Elektrischer Anschluss Schirm

Spannung	230 V~P+N+PE, 50 Hz
Strom	13 A, max. 300 W

Fernbedienung Pz200

Batterie	CR 2430
----------	---------

Sicherheitshinweise

LESEN SIE ALLE SICHERHEITSHINWEISE SORGFÄLTIG DURCH UND STELLEN SIE SICHER, DASS SIE SIE VERSTEHEN.

- Alle Anweisungen befolgen, um Unfälle, Feuer, Explosionen, Stromschläge oder andere Gefahren zu vermeiden, welche Sachschäden verursachen und/oder zu schweren oder tödlichen Verletzungen führen können.
- Sicherstellen, dass jede Person die das Produkt verwendet, diese Warnungen und Anweisungen gelesen hat und befolgt.
- Alle Sicherheitshinweise und Anweisungen für die Zukunft aufheben. Sie müssen nachfolgenden Benutzern des Produkts weitergegeben werden.
- Der Hersteller haftet nicht für materielle Schäden oder Verletzungen, die durch falsche Handhabung oder Nichteinhaltung der Sicherheitshinweise entstanden sind. In solchen Fällen wird die Gewährleistung ungültig.
- Die Schutzwirkung gegen gefährliche UV-Strahlung ist je nach Umgebung unterschiedlich. Eventuell sind zusätzliche Massnahmen zum Schutz der Haut nötig.
- Kinder dürfen nicht mit dem Produkt spielen.
- **!GEFAHR** Kinder immer von Verpackungsmaterial fernhalten - dieses stellt eine Erstickungsgefahr dar. Kinder unterschätzen Gefahren. Dieses Produkt ist kein Spielzeug.
- Kinder ab 8 Jahren und Personen mit eingeschränkten physischen, sensorischen oder geistigen Fähigkeiten, mangelnder Erfahrung und Kenntnisse dürfen das Produkt nur gebrauchen, wenn sie von einer für ihre Sicherheit zuständigen Person beaufsichtigt werden oder ihnen der sichere Gebrauch des Gerätes gezeigt wurde und sie die damit verbundenen Gefahren verstanden haben. Reinigungs- und Wartungsarbeiten dürfen nicht von Kindern ohne Beauf-

sichtigung durchgeführt werden.

- Das Gerät bei Mangel an Konzentration / Aufmerksamkeit und / oder unter Einfluss von Drogen, Alkohol oder Medikamenten nicht verwenden.
- Das Produkt nicht fallen oder anschlagen lassen.
- Spannweite des Sonnenschirms vor dem Öffnen / Schliessen prüfen.
- Sicherstellen, dass beim Öffnen / Schliessen keine Personen / Objekte im Bewegungsbereich sind. Ansonsten können Verletzungen / Beschädigungen auftreten.
- **!GEFAHR** Sonnenschirm bei auffrischendem Wind, stürmischen Wetterverhältnissen und / oder Schneefall schliessen.
- Angaben für die maximal zulässige Windgeschwindigkeit bei fester Bodenverankerung (Bodenhülse in Beton eingesetzt) beachten. Falls eine andere Befestigungsmethode verwendet wird, ist die zulässige Windgeschwindigkeit reduziert.
- Unbeaufsichtigte Schirme dürfen nicht geöffnet bleiben. Allfällige Schäden fallen nicht unter die Gewährleistung.
- Nur Originalzubehör / Ersatzteile verwenden.
- Veränderungen am Produkt und technische Modifizierungen sind nicht zulässig.
- Während dem Öffnen und Schliessen des Schirms muss dieser überwacht werden.
- Schirm und Zubehör regelmässig auf übermässigen Verschleiss und Beschädigungen überprüfen. Werden Mängel festgestellt, diese vor dem weiteren Gebrauch beheben lassen.
- Der Anschluss an das Stromnetz und die Erstinbetriebnahme darf nur durch eine ausgewiesene Elektrofachkraft erfolgen. Lokal geltende Vorschriften beachten!

Bedienung

Zum Steuern der Funktionen die Tasten mehrfach antippen oder gedrückt halten.

	Steuerung	
	antippen	gedrückt halten
	Direktes Licht ein / aus*	heller / dunkler
	Indirektes Licht ein / aus*	heller / dunkler
	Mastlicht ein / aus*	heller / dunkler
	ohne Funktion	
	Schirm öffnen / stoppen / schliessen / stoppen	
	Alle Lichter ein / aus	heller / dunkler
	Alles aus ohne Speichern > gespeichertes Lichtszenario ein	aktuelles Lichtszenario speichern

* die letzte Einstellung wird gespeichert

Notschliessung / Wiederinbetriebnahme

Der Motorantrieb ist gegen Überhitzung abgesichert und stoppt seine Funktion bei Gefahr von Überlast, zum Beispiel wenn mehrere Öffnungen und Schliessungen in kurzer Zeit durchgeführt werden. Die einwandfreie Funktion ist erst wieder gewährleistet, wenn der Motor genügend abgekühlt ist (ca. 5 bis 10 Minuten). **Die Notschliessung gehört nicht zum Normalgebrauch und darf nur im Notfall durchgeführt werden.**

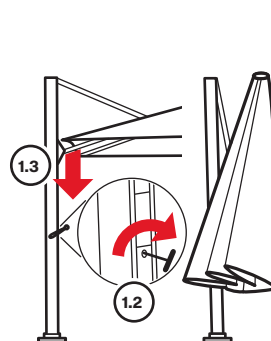

1

Motorantrieb entriegeln

1. 6-Kant-Schlüssel einführen
2. 6-Kant-Schlüssel ca. 180° nach rechts drehen und Antrieb entkoppeln
3. Schirm manuell zuziehen

! Das manuelle Zuziehen erfolgt am Besten zu zweit, am Tragarm beim Mast.

2

Motorantrieb zurücksetzen

1. Motorantrieb mittels Fernbedienung in die geschlossene Stellung (Endlage) fahren

! Warten bis der Motor bei Erreichen der Endlage selbständig abschaltet.

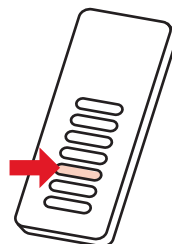

3

Wiederinbetriebnahme

1. Schirm komplett zuziehen
2. 6-Kant-Schlüssel einführen
3. 6-Kant-Schlüssel ca. 180° nach links drehen und Antrieb einkoppeln
4. 6-Kant-Schlüssel entfernen
5. Einwandfreie Funktion mittels Fernbedienung testen

! Nach der Wiederinbetriebnahme den Funktionstest unbedingt durchführen, um die einwandfreie Funktion sicherzustellen.

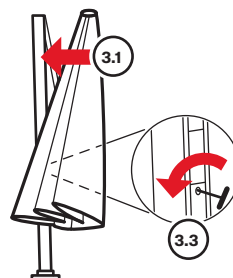

Wartung und Pflege

- In den meisten Fällen können defekte Produkte von Ihrem GLATZ Partner repariert werden. Verwenden Sie ausschliesslich Originalersatzteile von GLATZ.
- Die Fernbedienung von Zeit zu Zeit mit einem feuchten, nicht scheuernden Tuch abwischen. Die Fernbedienung darf nicht in Flüssigkeiten eingetaucht werden.

Batteriewechsel an der Fernbedienung

- Batterien immer ausser Reichweite von Kindern aufbewahren. Sollte eine Batterie verschluckt werden, unverzüglich einen Arzt aufsuchen.
- Bei falschem Einsatz besteht Explosionsgefahr.
- Batterien beim Lagern oder entsorgen immer verpacken, um Entladung, Entzündung oder Beschädigung zu vermeiden.
- Batterien immer fachgerecht gemäss gültigem Gesetz entsorgen.

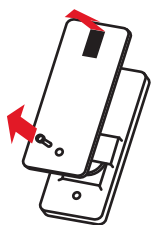

1

Abdeckung öffnen

! Schraube nicht verlieren und Abdeckung vorsichtig entriegeln.



2

Batterie ersetzen

! Batterietyp CR 2430 verwenden und auf korrekte Polung achten!

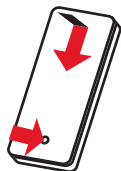

3

Abdeckung schliessen

! Schraube wieder vorsichtig einschrauben.

Gewährleistung

Nehmen Sie immer zuerst mit Ihrem GLATZ Partner Kontakt auf, bevor Sie das Produkt einsenden. Die Gewährleistung beträgt 24 Monate ab Kaufdatum. Die Gewährleistung erlischt in folgenden Fällen:

- Äussere Gewalteinwirkung
- Unsachgemässe Bedienung und Wartung
- Beschädigungen durch höhere Gewalt

EG-Konformitätserklärung

Wir, Glatz AG, Neuhofstrasse 12, CH-8500 Frauenfeld, erklären hiermit, dass dieses Produkt den Richtlinien der Europäischen Gemeinschaft entspricht. Die jeweils gültigen Konformitätserklärungen finden Sie in unserem Downloadbereich auf www.glatz.com.

Entsorgung



Dieses Symbol auf dem Produkt, den Zubehörteilen oder auf der Verpackung zeigt an, dass das Produkt nicht als unsortierter Hausmüll behandelt werden darf, sondern separat entsorgt werden muss. Entsorgen Sie das Produkt an einer dafür vorgesehenen Sammelstelle für Recycling. Die Entsorgung von elektrischen und elektronischen Geräten innerhalb der EU und in anderen europäischen Ländern erfolgt über Sammelstellen, die über Systeme zur getrennten Sammlung von Elektro- und Elektronikgeräten verfügen.

Mit der korrekten Entsorgung des Produkts helfen Sie, mögliche Gefahren für die Umwelt und die Gesundheit zu vermeiden, die durch eine unsachgemässe Behandlung von Altgeräten verursacht werden können. Die Wiederverwertung von Materialien trägt zur Erhaltung der natürlichen Ressourcen bei. Entsorgen Sie daher keine alten elektrischen und elektronischen Geräte mit dem unsortierten Hausmüll.

Die Verpackung ist aus umweltfreundlichen Materialien hergestellt, die in Ihren lokalen Recyclingeinrichtungen entsorgt werden können. Mit der korrekten Entsorgung der Verpackungen und Verpackungsabfälle helfen Sie, mögliche Gefahren für die Umwelt und die Gesundheit zu vermeiden. Das Produkt besteht aus Metall und synthetischen Teilen. Eine Entsorgung zum Ende der Lebensdauer muss im Rahmen der regionalen Umwelt- und Abfallvorschriften erfolgen.

Sommaire

Bienvenue	11
Montage et mise en service	11
Raccordement électrique	11
Consignes de sécurité	12
Utilisation	14
Fermeture d'urgence/remise en service	15
Entretien et nettoyage	16
Remplacement des piles de la télécommande	16
Garantie	17
Déclaration de conformité européenne CE	17
Élimination	17

Conformité d'utilisation

Le présent produit sert à manœuvrer, commander l'AMBIANTE Nova. Il ne doit être utilisé que pour un usage privé (chez soi) ou dans le secteur de la restauration/de l'hôtellerie (ou environnement similaire). Ce produit doit impérativement être utilisé comme indiqué dans ce mode d'emploi. Toute autre utilisation que celle décrite dans celui-ci sera considérée comme non conforme. Nous nous réservons le droit d'apporter des modifications afin de suivre l'évolution technologique. Dans ce mode d'emploi, cette commande est aussi appelée « produit ».

Messages d'avertissement utilisés:

- DANGER!** Situation à risque direct pouvant entraîner la mort ou de graves blessures.
- ATTENTION!** Situation à risque potentiel pouvant entraîner des blessures légères à moyennement graves.
- INDICATION IMPORTANTE!** Situation pouvant entraîner des dégâts matériels.

Bienvenue

Félicitations pour l'achat de votre nouvelle commande Pz200 pour votre AMBIENTE Nova. Vous venez de faire l'acquisition d'un produit de haute qualité! Le présent mode d'emploi fait partie intégrante de celui-ci. Il contient d'importantes informations pour l'utilisateur, qui concernent la sécurité, l'utilisation et l'élimination de ce produit. Avant d'utiliser celui-ci, veuillez bien vous familiariser avec toutes les informations qui figurent dans ce mode d'emploi. Ce produit doit être utilisé comme décrit dans celui-ci et uniquement pour les scénarios d'utilisation indiqués. Si vous les utilisez correctement et en prenez soin, cette commande et l'AMBIENTE Nova vous rendront de bons et loyaux services durant de longues années.

Montage et mise en service

- La télécommande adéquate est intégrée au parasol à son départ de l'usine.
- La ligne d'alimentation électrique doit être fournie à l'avance par le client. Cette ligne doit pouvoir être débranchée lors de l'installation et des interventions de maintenance, afin d'éviter toute indésirable remise en marche.
- Établir la liaison entre la ligne d'alimentation et le parasol avec le connecteur fourni. Ce connecteur peut être rangé à l'intérieur du tube vertical ou du manchon du socle.

Raccordement électrique

Raccordement électrique du parasol

Tension	230 V~P+N+PE, 50 Hz
Courant	13 A, maxi. 300 W

Télécommande Pz200

Batterie	CR 2430
----------	---------

Consignes de sécurité

LISEZ ATTENTIVEMENT TOUTES LES CONSIGNES DE SÉCURITÉ ET ASSUREZ-VOUS DE LES AVOIR BIEN COMPRIS.

- Respecter toutes les consignes afin d'éviter les accidents, incendies, explosions, électrocutions et autres dangers susceptibles de provoquer des dommages matériels et/ou des blessures graves, voire mortelles.
- S'assurer que tout utilisateur du produit a lu et respecte les avertissements et les consignes.
- Ranger toutes les consignes de sécurité et instructions en lieu sûr pour pouvoir s'y reporter ultérieurement. Elles doivent être remises aux utilisateurs suivants du produit.
- Le fabricant décline toute responsabilité pour les préjudices matériels ou corporels résultant d'une mauvaise manipulation ou du non-respect des consignes de sécurité. La garantie est alors caduque.
- La protection contre les rayonnements UV dangereux varie d'une personne à l'autre. Dans certains cas, il convient de prévoir d'autres mesures de protection de la peau.
- Il est interdit aux enfants de jouer avec le produit.
- **!DANGER** Pour éviter tout risque de suffocation, les matériaux d'emballage doivent rester hors de portée des enfants. Les enfants tendent à sous-estimer les dangers. Ce produit n'est pas un jouet.
- Les enfants âgés de 8 ans et plus et les personnes ayant des déficiences physiques, sensorielles ou mentales, ou qui ne possèdent pas l'expérience et la connaissance nécessaires, ne doivent utiliser le produit que s'ils sont supervisés ou que des instructions leur ont été données par une personne responsable de leur sécurité pour l'utilisation de l'appareil et après en avoir compris les dangers. Les opérations

de nettoyage et de maintenance ne doivent pas être effectuées par des enfants sans surveillance.

- Ne pas utiliser en cas de déficience de concentration et/ou d'attention, et/ou sous l'influence de drogues, de l'alcool ou de médicaments.
- Ne pas faire tomber ni heurter le produit.
- Vérifier le diamètre du parasol avant de l'ouvrir et le fermer.
- S'assurer que personne ne se tient à proximité lors de l'ouverture et de la fermeture. Cela risquerait de blesser quelqu'un ou de casser quelque chose.
- **!DANGER** Fermer le parasol en cas de vent ou d'orage, ou s'il neige.
- Si le parasol est ancré directement dans le sol (manchon enfoncé dans du béton), tenir compte de la vitesse maximale du vent autorisée. Si un autre mode de fixation a été choisi, la vitesse du vent autorisée est moindre.
- Ne pas laisser un parasol ouvert sans surveillance. Dans ce cas, les préjudices éventuels ne sont pas couverts par la garantie.
- Utiliser exclusivement des accessoires et des pièces de rechange d'origine.
- Les modifications et adaptations techniques du produit ne sont pas autorisées.
- Bien surveiller le parasol pendant ses mouvements d'ouverture et fermeture.
- Vérifier régulièrement que celui-ci et ses accessoires ne présentent aucun signe d'endommagement ou d'usure excessive. Si des défauts sont constatés, les solutionner avant réutilisation du parasol.
- Le raccordement électrique au réseau et la mise en service doivent impérativement être effectués par un électricien qualifié. Bien respecter la réglementation locale en vigueur.

Utilisation

Pour piloter ces fonctions: tapoter sur les touches correspondantes ou appuyer longuement dessus.

Commande		
•		
	tapoter	maintenir enfoncé
	Lumière directement ON/OFF*	plus de clarté/d'ombre
	Lumière indirectement ON/OFF*	plus de clarté/d'ombre
	Lumière du mât ON/OFF*	plus de clarté/d'ombre
	Sans fonction	
	Ouvrir / stopper / fermer / stopper le parasol	
	Toutes les lumières ON/OFF	plus de clarté/d'ombre
	Tous à l'arrêt sans mémorisation > scénario d'éclairage mémorisé actif	Mémoriser l'actuel scénario d'éclairage

* Mémorisation du dernier réglage effectué.

Fermeture d'urgence/remise en service

Le système d'entraînement motorisé étant équipé d'une sécurité anti surchauffe, il s'arrête dès qu'il y a risque de surchauffe, ce qui peut être le cas lorsque plusieurs mouvements d'ouverture et de fermeture sont effectués en un court laps de temps. En pareil cas, le système ne redevient parfaitement opérationnel qu'après avoir laissé refroidir le moteur le temps requis, compris entre 5 et 10 minutes environ. **Comme son nom l'indique, la fermeture d'urgence ne doit être utilisée qu'en cas d'urgence!**

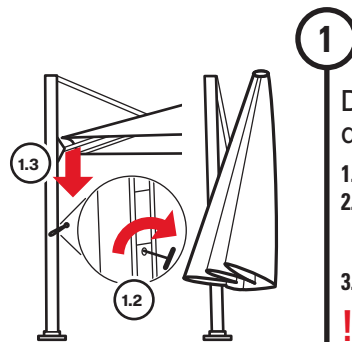

1 Déverrouillage du système d'entraînement motorisé

1. Introduire la clé 6 pans
2. Tourner la clé six pans d'environ 180° vers la droite puis désaccoupler le système d'entraînement.
3. Refermer le parasol manuellement

! Le refermer manuellement est plus facile à deux, en agissant au niveau du bras porteur solidaire du mât.

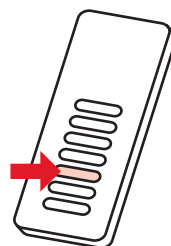

2 Remise en place du système d'entraînement motorisé

1. Utilisez la télécommande pour déplacer le moteur d'entraînement en position fermée (position finale)

! Attendre que le moteur ait atteint le point de butée et se soit arrêté automatiquement.

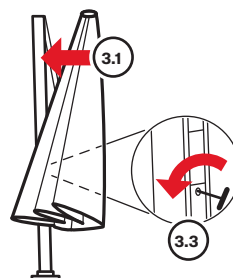

3 Remise en service

1. Refermer le parasol complètement
2. Introduire la clé 6 pans
3. Tourner la clé six pans d'environ 180° vers la gauche puis réaccoupler le système d'entraînement.
4. Retirer la clef 6 pans.
5. Tester le fonctionnement avec la télécommande. Il doit être parfait. Fernbedienung testen

! Effectuer après la remise en service un test de fonctionnement est impératif, afin d'être sûr que tout fonctionne vraiment correctement.

Entretien et nettoyage

- Dans la plupart des cas, les parasols abîmés peuvent être réparés par votre partenaire GLATZ. Utilisez exclusivement des pièces de rechange d'origine GLATZ.
- Pour nettoyer la télécommande, passer de temps en temps sur celle-ci un chiffon mouillé, non abrasif. Ne jamais plonger la télécommande dans un liquide.

Remplacement des piles de la télécommande

- Toujours bien veiller à ce que les piles soient hors de portée d'enfants. Pour le cas où une pile serait ingérée, consulter immédiatement un médecin.
- Risque d'explosion en cas d'insertion non conforme.
- Toujours bien emballer les piles avant de les ranger ou de les éliminer. Cela, afin d'éviter tout risque de décharge, d'inflammation ou d'endommagement.
- Toujours éliminer les piles correctement, n respectant la législation en vigueur.

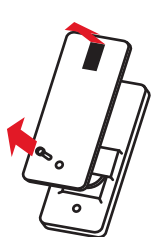

1

Ouvrir le couvercle

! Ne pas perdre la vis et débloquer le cache en procédant délicatement.



2

Remplacer les piles

! Utiliser des piles CR 2430 et les installer dans le bon sens (polarité).

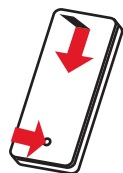

3

Fermer le couvercle

! Remettre la vis en procédant délicatement.

Garantie

Avant de renvoyer le produit, contactez votre partenaire GLATZ. La durée de validité de la garantie est de 24 mois à compter de la date d'achat. La garantie est caduque dans les cas suivants :

- Brutalité
- Négligence dans l'utilisation et l'entretien
- Dommages dus à des manipulations sans précautions

Déclaration de conformité européenne (CE)

Nous, Glatz AG, Neuhofstrasse 12, CH-8500 Frauenfeld, déclarons ici que ce produit est conforme aux directives de la Communauté Européenne. Les déclarations de conformité correspondantes sont disponibles dans l'espace « téléchargements » de notre site www.glatz.com.

Élimination



Ce pictogramme présent sur le produit proprement dit, les accessoires ou l'emballage indique que le produit ne doit pas être jeté avec les ordures ménagères, mais séparément. Aussi devez-vous le déposer dans une déchetterie pratiquant le tri sélectif. En UE et dans d'autres pays européens, la mise au rebut des appareils électriques et électroniques est effectuée dans des déchetteries équipées de systèmes de tri sélectif. En mettant le produit au rebut conformément à ces règles, et non en vous débarrassant des appareils usagés de manière négligente, vous contribuez à préserver l'environnement et la santé. La revalorisation des matériaux contribue à la préservation des ressources naturelles. En conséquence, évitez de déposer les appareils électriques et électroniques usagés avec les déchets ménagers non triés. L'emballage est fabriqué dans des matériaux écologiques et vous pouvez le déposer à votre déchetterie habituelle pour qu'il soit recyclé. En mettant les emballages au rebut conformément à ces règles, et non en vous en débarrassant de manière négligente, vous contribuez à préserver l'environnement et la santé. Le produit comprend des pièces métalliques et synthétiques. La mise au rebut en fin de vie doit être effectuée conformément aux ordonnances régionales concernant l'environnement et les déchets.

Table of Contents

Welcome	19
Installation and initial operation	19
Power supply	19
Safety information	20
Operation	22
Emergency closure / Restart	23
Care and maintenance	24
Changing the battery in the remote control	24
Warranty	25
EU Declaration of Conformity	25
Disposal	25

Intended use

The function of the product is the operation and control of the AMBIENTE Nova. The product may only be used in private households, in the catering and hotel sector or in a comparable environment. The product may only be used in accordance with these operating instructions. Any use other than the uses described in these operating instructions shall be considered improper use. We reserve the right to make modifications due to technical advances. In these operating instructions, these controls are also referred to as “the product”.

Warning words used

- !DANGEROUS** Immediately dangerous situation which can result in death or severe injuries.
- !CAUTION** Potentially dangerous situation which can result in minor or moderate injuries.
- !NOTICE** A situation that can lead to property damage.

Welcome

Congratulations on your purchase of your new Pz200 controls for your AMBIENTE Nova. You have purchased a high quality product. These instructions form part of this product. They contain important safety, usage and disposal information for product users. Please familiarise yourself with all the information listed before using the product. The product may only be used as described herein and for the usage scenarios stated. If you continue to use and care for them properly, these controls and the AMBIENTE Nova will serve you well for many years to come.

Installation and operating instructions

- Each set of controls is calibrated ex works to the sunshade.
- The power supply cable must be provided on site. It must be capable of being disconnected and secured against unintentional reconnection for installation and maintenance work.
- Connect the power supply cable to the sunshade using the connecting plug supplied with the unit. The connecting plug can be stowed in the support tube or in the ground socket.

Power supply

Electrical connection sunshade

Voltage	230 V~P+N+PE, 50 Hz
Power	13 A, max. 300 W

Remote control Pz200

Battery	CR 2430
---------	---------

Safety information

READ ALL THE SAFETY INSTRUCTIONS CAREFULLY AND MAKE SURE THAT YOU UNDERSTAND THEM.

- Follow all the instructions to avoid accidents, fire, explosions, electric shock or other hazards that could cause property damage and / or severe or fatal injuries.
- Ensure that each person using the product has read and observes these warnings and instructions.
- Keep all safety directions and instructions for future reference They must be passed on to the following users of the product.
- The manufacturer is not liable for material damages or injuries caused by incorrect use or the failure to observe the safety instructions. The warranty becomes invalid in such cases.
- The protective effect against hazardous UV radiation varies depending on the environment. Additional measures to protect your skin are possibly also necessary.
- Children must not play with the product.
- **!DANGER** Always keep children away from packaging material - this constitutes a choking hazard. Children underestimate risks. This product is not a toy.
- Children aged 8 years or over and persons with reduced physical, sensory or mental capabilities, lack of experience or knowledge may only use the appliance if they are supervised by a person who is responsible for their safety or if they have been shown how to use the appliance safely and they have understood the risks inherent in its use. Cleaning and maintenance tasks may not be carried out by children without supervision.
- Do not use the device if you are suffering from a lack of concentration /attention or under the

influence of drugs, alcohol or medication.

- Do not allow the product to fall or knock against anything.
- Check the span of the parasol before opening / closing it.
- Make sure there are no persons / objects in the movement area when opening / closing it. Otherwise, injuries / damage may occur.
- **!DANGER** Close the parasol when the wind picks up, in stormy weather conditions and / or when snow is falling.
- Observe the specifications concerning the maximum permissible wind speed for a fixed ground anchorage (ground sleeve inserted in concrete). The permissible wind speed is reduced if a different anchorage method is used.
- Unattended parasols may not remain opened. Any damage is not covered by the warranty.
- Only use original accessories / spare parts.
- Product and technical modifications are not permitted.
- The sunshade must be monitored while being opened and closed.
- Sunshade and accessories should be regularly checked for excessive wear and damage. If defects are discovered, these should be repaired before any further use.
- Connection to the power supply and initial operation may only be carried out by a designated electrician. Please comply with any local regulations!

Operation

To control the functions, tap the buttons several times or keep them pressed down.

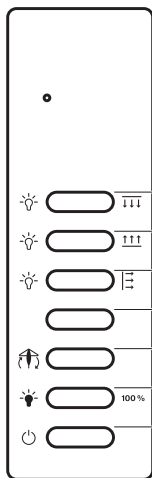

Controls

Touch

	Direct light on/off*
	Indirect light on/off*
	Mast light on/off*
	Without function
	Open/stop/close/stop sunshade
	All lights on/off
	All off without saving > saved light scenario on

* The last setting will be saved

Press and hold

	brighter / darker
	brighter / darker
	brighter / darker
	brighter / darker
	save current lighting scenario

Emergency closure / Restart

The motor drive is protected against overheating and ceases to function if there is a danger of overload, for example if several opening and closing manoeuvres have been carried out within a short time. Proper functioning cannot be ensured again until the motor has cooled down sufficiently (around 5 to 10 minutes). **The emergency closure function is not part of normal use and should only be carried out in an emergency.**

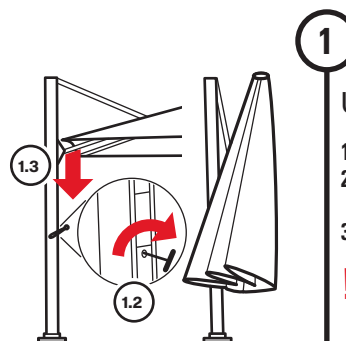

1

Unlock motor drive

1. Insert allen key
2. Turn allen key around 180° to the right and decouple drive
3. Close sunshade manually

! Manual closure should preferably be carried out by two people on the supporting arm at the mast.

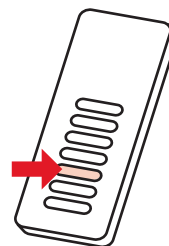

2

Reset motor drive

1. Use the remote control to move the motor drive into the closed position (end position)

! Wait until the motor switches itself off after reaching the stop position.

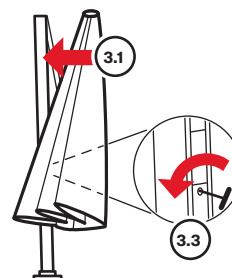

3

Restart

1. Manually close sunshade completely
2. Insert allen key
3. Turn allen key around 180° to the left and couple in the drive
4. Remove allen key
5. Check proper functioning using the remote control

! After restart, be sure to carry out the function test to ensure proper functioning.

Maintenance and care

- In most cases, defective parasols can be repaired by your GLATZ partner. Only use original spare parts provided by GLATZ.
- Every once in a while, wipe the remote control with a damp, non-abrasive cloth. The remote control may not be immersed in liquids.

Changing the battery in the remote control

- Always keep batteries out of the reach of children. If a battery is swallowed, a doctor should be consulted immediately.
- Incorrect usage creates a risk of explosion.
- Always wrap batteries during storage or disposal to avoid discharge, ignition or damage.
- Always dispose of batteries properly in accordance with applicable laws.

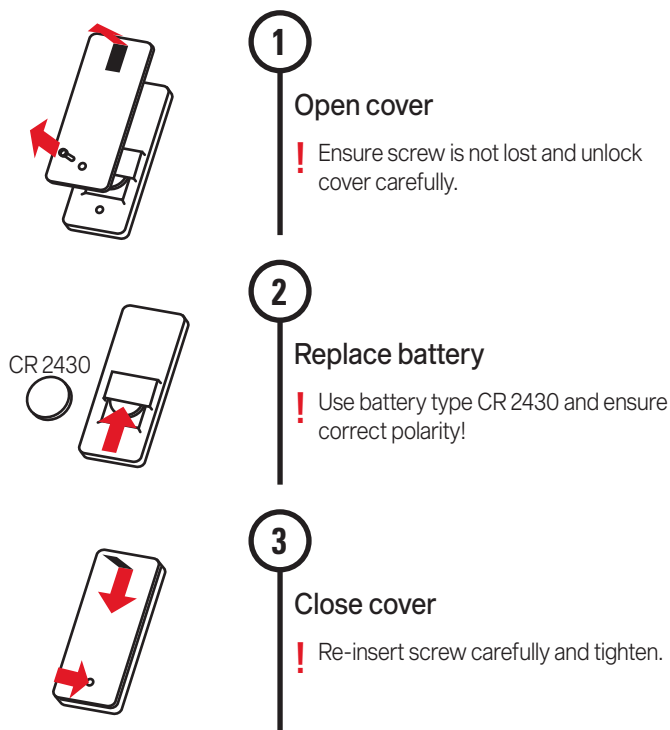

Warranty

Always contact your GLATZ partner first before sending in the product. The warranty period amounts to 24 months from the date of purchase. The warranty shall become null and void in the following cases:

- Due to external force
- Incorrect use and maintenance
- Damage due to force majeure

EC Conformity declaration

We, Glatz AG, Neuhofstrasse 12, CH-8500 Frauenfeld, SWITZERLAND, hereby declare that this product complies with the directives of the European Community. The applicable declarations of conformity can be found on our Download area at www.glatz.com.

Disposal



This symbol on the product, the accessory parts or on the packaging indicates that the product must not be treated as unsorted municipal waste, but must be disposed of separately. Dispose of the product at a designated collection point for recycling. The disposal of electrical and electronic equipment within the EU and in other European countries takes place through collection points that have separate collection systems for electrical and electronic equipment.

By properly disposing of the product, you are helping to prevent potential environmental and health hazards that can be caused by improper handling of old equipment. The recycling of materials contributes towards the conservation of natural resources. Therefore, do not dispose of old electrical and electronic equipment via the unsorted municipal waste. The packaging is made from environmentally friendly materials that can be disposed of in your local recycling facilities. By properly disposing of the packaging and packaging waste you are helping to prevent potential environmental and health hazards. The product consists of metal and synthetic parts. Disposal at the end of the product's service life must be performed in accordance with the regional environmental and waste regulations.

Indice

Benvenuti	27
Montaggio e attivazione	27
Alimentazione elettrica	27
Avvertenze di sicurezza	28
Funzionamento	30
Blocco di emergenza / riattivazione	31
Cura e manutenzione	32
Sostituzione delle batterie del telecomando	32
Garanzia	33
Dichiarazione di conformità CE	33
Smaltimento	33

Impiego conforme

Il prodotto serve ad azionare AMBIENTE Nova. L'utilizzo del prodotto è consentito solo presso abitazioni private e nell'ambito della ristorazione, oppure in ambienti simili. L'apparecchio deve essere esclusivamente in conformità con le istruzioni d'uso. Ogni utilizzo diverso da quanto previsto nel presente manuale, è considerato non conforme. Sono fatte salve le modifiche dovute ai progressi tecnologici. Nel presente manuale, l'unità di comando viene definita "Prodotto".

Terminologia di avvertenza utilizzata

!PERICOLO	Situazione di rischio diretto che può causare lesioni gravi, anche mortali.
!ATTENZIONE	Situazione di rischio potenziale che può causare lesioni medio-lievi.
!SEGNALAZIONE	Una situazione che può causare danni alle cose.

Benvenuti

Congratulazioni per l'acquisto della nuova unità di comando Pz200 per AMBIENTE Nova. Si tratta di un prodotto di alta qualità. Il manuale accompagna il prodotto e contiene importanti informazioni per gli utenti sulla sicurezza, l'utilizzo e lo smaltimento. Prima di utilizzare il prodotto, la invitiamo a leggere l'intero contenuto. Il prodotto deve essere utilizzato solo come qui descritto e nelle situazioni applicative indicate. Se saranno rispettati l'utilizzo e la cura previsti, l'unità di comando e AMBIENTE Nova dureranno molti anni.

Montaggio e attivazione

- Il telecomando viene inizializzato in fabbrica per il relativo ombrellone.
- La linea di alimentazione deve essere messa a disposizione dal cliente, deve essere separata per gli interventi di installazione e di manutenzione, e protetta dalla riaccensione casuale.
- Realizzare la connessione tra alimentazione e ombrellone tramite il connettore in dotazione, che può essere inserito nel tubo portante o nella capsula a pavimento.

Alimentazione elettrica

Collegamento elettrico ombrellone

Tensione	230 V~P+N+PE, 50 Hz
Elettricità	13 A, max. 300 W

Telecomando Pz200

Batteria	CR 2430
----------	---------

Avvertenze di sicurezza

LEGGERE ATTENTAMENTE TUTTE LE INDICAZIONI DI SICUREZZA E ASSICURARSI DI AVERLE COMPRESSE.

- Osservare tutte le istruzioni e indicazioni in modo da escludere incidenti, fuoco, esplosioni, scosse elettriche o altri pericoli, causa a loro volta di danni materiali e/o lesioni gravi o mortali.
- Assicurarsi che ogni persona che utilizza il prodotto abbia letto e osservi questi avvertimenti e le istruzioni per l'uso.
- Conservare tutte le indicazioni di sicurezza e le istruzioni per uso futuro. In caso di cessione del prodotto queste andranno consegnate al nuovo proprietario o utilizzatore.
- Il produttore declina qualsiasi responsabilità per danni materiali o lesioni riconducibili ad un errato utilizzo o all'inosservanza delle indicazioni di sicurezza. In simili casi la garanzia legale perde la validità.
- Il grado di protezione dalle pericolose radiazioni UV del sole varia in base all'ambiente specifico. Eventualmente potrebbero rendersi necessarie ulteriori misure a protezione della pelle.
- I bambini non devono giocare con il prodotto.
- **!PERICOLO** Tenere i bambini lontani dai materiali d'imballaggio visto il pericolo di soffocamento che ne deriva. I bambini non sono in grado di riconoscere adeguatamente i possibili pericoli. Questo prodotto non è un giocattolo.
- L'utilizzo di questo prodotto non è previsto da parte di bambini a partire dagli 8 anni e persone con ridotte capacità fisiche, sensoriali o intellettive o con esperienza e conoscenza inadeguate, se non dietro supervisione o istruzione sull'utilizzo del prodotto da parte di chi è responsabile della loro sicurezza e illustrazione degli eventuali pericoli collegati. Gli interventi di pulizia e manutenzione non possono essere svolti da bambini senza sorveglianza.

- Non utilizzare il prodotto in caso di mancanza di concentrazione / attenzione e/o se sotto l'influsso di stupefacenti, alcol o farmaci.
- Non fare cadere il prodotto ed evitare che subisca colpi.
- Prima di aprire / chiudere l'ombrellone verificare l'ampiezza di apertura.
- Durante l'apertura / la chiusura dell'ombrellone, assicurarsi che non vi siano persone / oggetti nello spazio di manovra. In caso contrario ne potrebbero risultare danni / lesioni.
- **!PERICOLO** Chiudere l'ombrellone in caso di rafforzamento dei venti, condizioni temporalesche e/o nevicate.
- Osservare le indicazioni relative alla velocità dei venti massima consentita in caso di ancoraggio fisso al suolo (capsula da incasso annegata in calcestruzzo). Utilizzando invece un altro sistema di ancoraggio, la velocità dei venti ammessa risulta ridotta.
- Ombrelloni incustoditi non vanno mai lasciati aperti. I danni da ciò derivanti non sono coperti da garanzia legale.
- Utilizzare solo accessori / ricambi originali.
- Non sono ammesse conversioni del prodotto e modifiche tecniche.
- Controllare l'ombrellone durante l'apertura e la chiusura.
- Verificare regolarmente la presenza di usura eccessiva o di danni dell'ombrellone e degli accessori. Correggere eventuali anomalie, prima del riutilizzo.
- Il collegamento alla rete elettrica e la prima attivazione devono essere eseguiti da un elettricista qualificato. Rispettare le disposizioni di legge locali.

Funzionamento

Premere ripetutamente o tenere premuti i pulsanti per inserire le funzioni.

Unità di comando		
	Toccare	Tenere premuto
	Attivazione / disattivazione* luce diretta	più chiaro/scuro
	Attivazione / disattivazione* luce indiretta	più chiaro/scuro
	Luce palo di sostegno on / off*	più chiaro/scuro
	Senza funzione	
	Apertura / arresto / chiuso / arresto l'ombrellone	
	Attivazione / disattivazione da tutte le luci	più chiaro/scuro
	Tutto off senza salvare > configurazione luminosa salvata on	Salva configurazione luminosa attuale

* Viene memorizzata l'ultima impostazione

Blocco di emergenza / riattivazione

Il comando a motore è garantito contro il surriscaldamento e arresta il funzionamento in caso di pericolo di sovraccarico, ad esempio se vengono eseguite ripetute aperture e chiusure ravvicinate. Il funzionamento a regola d'arte è nuovamente garantito dopo un adeguato raffreddamento del motore (ca. 5-10 min.). **La chiusura di emergenza non rientra nell'utilizzo normale ed è da utilizzare solo in caso di emergenza.**

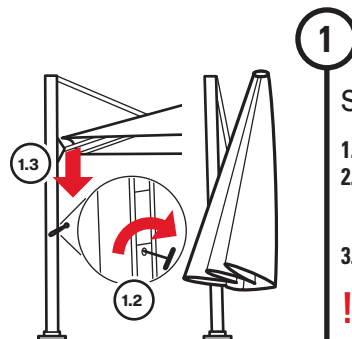

1

Sganciare il comando a motore

1. Inserire la chiave esagonale
2. Ruotare la chiave esagonale verso destra di ca. 180° e sbloccare il comando
3. Chiudere manualmente l'ombrellone

! Preferibilmente in due persone, sul braccio portante vicino al palo di sostegno.

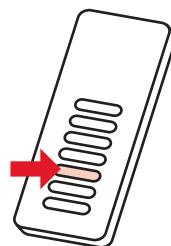

2

Ripristinare il comando a motore

1. Utilizzare il telecomando per spostare l'azionamento del motore in posizione chiusa (posizione finale)

! Attendere che il motore si arresti autonomamente al raggiungimento della posizione finale.

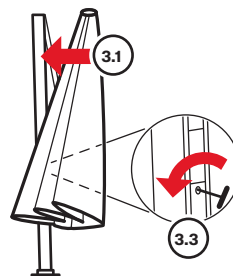

3

Rimessa in funzione

1. Chiudere completamente l'ombrellone
2. Inserire la chiave esagonale
3. Ruotare la chiave esagonale verso destra di ca. 180° e collegare il comando
4. Rimuovere la chiave esagonale
5. Verificare il corretto funzionamento con il telecomando

! Dopo la riattivazione, eseguire sempre la prova di funzionamento per garantire il funzionamento corretto.

Manutenzione e cura

- Nella maggior parte dei casi è possibile sottoporre gli ombrelloni difettosi a riparazione da parte del proprio partner GLATZ. Utilizzare esclusivamente ricambi originali GLATZ.
- Pulire regolarmente il telecomando con un panno umido non corrosivo. Non immergere il telecomando in liquidi.

Sostituzione delle batterie del telecomando

- Conservare le batterie lontano dalla portata dei bambini. In caso di ingestione della batteria, consultare immediatamente un medico.
- Pericolo di esplosione, in caso di utilizzo non corretto.
- Imballare sempre le batterie per conservarle o smaltirle, onde evitare che si carichino, incendino o danneggino.
- Smaltire sempre le batterie conformemente alle leggi vigenti.

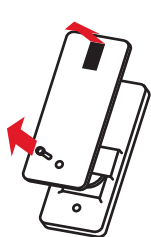

1

Aprire il coperchio

! Non perdere la vite e sganciare con attenzione il coperchio.



2

Sostituire le batterie

! Utilizzare batterie di tipo CR 2430 e rispettare la polarità corretta!

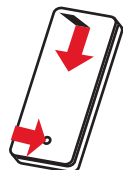

3

Chiudere coperchio

! Rimontare con attenzione la vite.

Garanzia

Prima di inviare o restituire il prodotto, mettersi sempre prima in contatto con il proprio partner GLATZ. La garanzia legale copre 24 mesi a partire dalla data di acquisto. La garanzia legale decade nei seguenti casi:

- Uso di forza esterna
- Utilizzo e manutenzione impropri
- Danni dovuti a forza maggiore

Dichiarazione di conformità CE

Glatz AG, Neuhofstrasse 12, CH-8500 Frauenfeld, dichiara con la presente che il prodotto è conforme alle direttive dell'Unione Europea. Le dichiarazioni di conformità valide sono disponibili nel area Download sul sito www.glatz.com.

Smaltimento



Questo simbolo sul prodotto, i suoi accessori e sulla confezione indica che il prodotto non va trattato come rifiuti domestici indifferenziati bensì va smaltito separatamente. Smaltire pertanto il prodotto consegnandolo in un centro di raccolta e riciclo preposto. Lo smaltimento di apparecchi elettrici ed elettronici all'interno dell'UE e in altri Paesi europei avviene attraverso la loro consegna in centri di raccolta, dotati a loro volta di sistemi per la raccolta differenziata di apparecchi elettrici ed elettronici.

Il corretto smaltimento del prodotto è un importante contributo per evitare possibili pericoli per l'ambiente e la salute, riconducibili ad una gestione impropria di apparecchi usati. Anche il riciclo e il riutilizzo di materiali contribuisce a salvaguardare le risorse naturali. Non smaltire pertanto apparecchi elettrici ed elettronici usati insieme ai rifiuti domestici indifferenziati. La confezione è realizzata con materiali ecocompatibili e può essere smaltita consegnandola presso i centri di raccolta e riciclo locali. Il corretto smaltimento di confezioni e materiali d'imballo è un importante contributo per evitare possibili pericoli per l'ambiente e la salute. Il prodotto è realizzato in metallo e componenti sintetici. Lo smaltimento alla fine della durata utile deve avvenire nel rispetto delle norme ambientali e sui rifiuti regionali.

Índice de contenido

Le damos la bienvenida	35
Montaje y puesta en servicio	35
Consumo de corriente	35
Indicaciones de seguridad	36
Manejo	38
Cierre de emergencia / Volver a poner en servicio	39
Mantenimiento y cuidado	40
Cambio de pilas del control remoto	40
Garantía	41
Declaración de conformidad CE	41
Eliminación	41

Utilización conforme a su finalidad

El producto sirve para el manejo y el control de AMBIENTE Nova. El producto solo se puede emplear en viviendas particulares, en la restauración y en la hostelería, o en un entorno comparable. El producto solo se puede usar conforme a las presentes instrucciones de uso. Todos los demás usos no descritos en las presentes instrucciones de uso tendrán consideración de utilización no conforme a su finalidad. Nos reservamos el derecho a realizar modificaciones como consecuencia de los adelantos técnicos. En las presentes instrucciones, el control también se denomina el “producto”.

Símbolos empleados

- !PELIGRO** de situación peligrosa inminente, que puede provocar la muerte o lesiones graves.
- !PRECAUCIÓN** por situación potencialmente peligrosa, que puede provocar lesiones leves o de gravedad media.
- !ATENCIÓN** por una situación que puede provocar daños materiales.

Bienvenidos

Le damos la enhorabuena por la compra de su nuevo control Pz200 para su AMBIENTE Nova. Ha adquirido un producto de alta calidad. Estas instrucciones son parte integrante del producto. Incluyen información importante relativa a la seguridad, la utilización y la eliminación del producto para los usuarios. Debe familiarizarse con toda la información facilitada antes de utilizar el producto. El producto solo se puede utilizar como se describe y en los escenarios de uso indicados. Si realiza un uso y un mantenimiento adecuados del producto, podrá disfrutar durante mucho tiempo de este control y de AMBIENTE Nova.

Montaje y puesta en servicio

- El control remoto respectivo está programado de fábrica para la sombrilla.
- La línea de alimentación debe ser proporcionada por el cliente. Se debe poder desconectar para trabajos de instalación y mantenimiento, y se debe poder asegurar contra reconexiones no deseadas.
- Establecer la conexión entre la línea de alimentación y la sombrilla mediante el conector suministrado. El conector se puede guardar en el tubo vertical o en el casquillo del suelo.

Consumo de corriente

Conexión eléctrica de la sombrilla

Tensión	230 V~P+N+PE, 50 Hz
Corriente	13 A, máx. 300 W

Control remoto Pz200

Pila	CR 2430
------	---------

Indicaciones de seguridad

LEA ATENTAMENTE TODAS LAS INDICACIONES DE SEGURIDAD Y ASEGÚRESE DE COMPRENDERLAS.

- Seguir todas las instrucciones para evitar accidentes, incendios, explosiones, descargas eléctricas u otros peligros que puedan provocar daños materiales y/o lesiones graves o mortales.
- Asegurarse de que todas las personas que usen el producto hayan leído y sigan estas advertencias e instrucciones.
- Conservar todas las indicaciones de seguridad e instrucciones para el futuro. Deberán entregarse a los futuros usuarios del producto.
- El fabricante no se hace responsable de daños materiales o lesiones que se produzcan por una manipulación errónea o por el incumplimiento de las indicaciones de seguridad. En tales casos, la garantía se extingue.
- El efecto protector contra la radiación UV peligrosa es diferente en función del entorno. Eventualmente, será necesario tomar medidas adicionales para la protección de la piel.
- Los niños no deben jugar con el producto.
- **!PELIGRO:** Mantener a los niños siempre alejados del material de embalaje, puesto que entraña peligro de asfixia. Los niños subestiman los peligros. Este producto no es un juguete.
- Los niños mayores de 8 años y las personas con capacidades físicas, sensoriales o psíquicas limitadas, con poca experiencia y conocimientos, solo pueden utilizar el producto bajo la supervisión de una persona responsable de su seguridad o si han recibido instrucciones acerca del uso seguro del producto y han comprendido los peligros a ello asociados. Las tareas de limpieza y mantenimiento no deben ser realizadas por niños sin supervisión.

- No utilizar el producto en caso de falta de concentración/atención y/o bajo la influencia de las drogas, del alcohol o de fármacos.
- No dejar que el producto se caiga o golpee.
- Comprobar la envergadura de la sombrilla antes de abrirla/cerrarla.
- Al abrir/cerrar, asegurarse de que no haya personas/objetos en el rango de movimiento. De lo contrario, se podrían provocar lesiones/daños.
- **!PELIGRO:** Cerrar la sombrilla en caso de viento fresco, condiciones climáticas de tormenta y/o nevada.
- Tener en cuenta las indicaciones sobre la velocidad del viento máxima permitida con anclaje fijo al suelo (casquillo empotrado en hormigón). En el caso de que se utilice otro método de fijación, se deberá reducir la velocidad del viento permitida.
- Las sombrillas sin supervisión no deben permanecer abiertas. Los eventuales daños que se produzcan no estarán cubiertos por la garantía.
- Utilizar solo piezas de repuesto/accesorios originales.
- No está permitido realizar cambios en el producto ni modificaciones técnicas.
- Al abrir y cerrar la sombrilla, se debe supervisar.
- Periódicamente se debe comprobar que la sombrilla y los accesorios no presenten un desgaste excesivo ni daños. Si se detectan defectos, deben subsanarse antes de continuar usando el producto.
- La conexión a la red eléctrica y la primera puesta en servicio deben ser realizadas únicamente por un técnico electricista cualificado. ¡Se debe tener en cuenta la normativa local vigente!

Manejo

Para controlar las funciones, pulsar los botones varias veces o mantenerlos pulsados.

	Control	
•		
	Luz directa act./ desact.*	mantener pulsado más claro / oscuro
	Luz indirecta act./ desact.*	más claro / oscuro
	Luz del poste act./ desact.*	más claro / oscuro
	Sin función	
	Abrir / detener / cerradír / detener la sombrilla	
	Act./ desact. de todas las luces	más claro / oscuro
	Todo OFF sin guardar > escenario de iluminación almacenado ON	guardar el escenario de iluminación actual

* Queda almacenado el último ajuste.

Cierre de emergencia / Volver a poner en servicio

El accionamiento del motor está asegurado contra sobrecalentamiento y deja de funcionar si existe peligro de sobrecarga, por ejemplo, si se ha abierto y cerrado la sombrilla varias veces en un breve espacio de tiempo. El correcto funcionamiento no vuelve a estar garantizado hasta que el motor se ha enfriado suficientemente (aprox. entre 5 y 10 minutos). **El cierre de emergencia no forma parte del uso normal y únicamente se puede utilizar en caso de emergencia.**

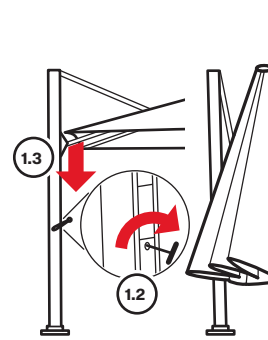

1

Desbloquear el accionamiento del motor

1. Introducir la llave hexagonal
2. Girar la llave hexagonal aprox. 180° hacia la derecha y desacoplar el accionamiento
3. Cerrar manualmente la sombrilla

! Lo mejor es cerrar manualmente la sombrilla entre dos personas, en el brazo portante del mástil.

2

Reiniciar el accionamiento del motor

1. Use el control remoto para mover el motor a la posición cerrada (posición final)

! Esperar hasta que el motor se apague solo al alcanzar la posición final.

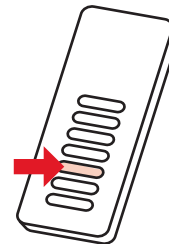

3

Volver a poner en servicio

1. Cerrar completamente la sombrilla
2. Introducir la llave hexagonal
3. Girar la llave hexagonal aprox. 180° hacia la izquierda y acoplar el accionamiento
4. Retirar la llave hexagonal
5. Comprobar el correcto funcionamiento mediante control remoto

! Después de volver a poner en servicio, se debe realizar necesariamente el test funcional a fin de garantizar el correcto funcionamiento.

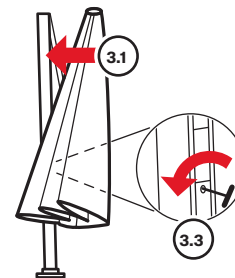

Mantenimiento y cuidado

- En la mayoría de casos, su socio GLATZ podrá reparar las sombrillas estropeadas. Se deben utilizar exclusivamente piezas de repuesto originales de GLATZ.
- De vez en cuando, limpiar el control remoto con un paño húmedo que no sea abrasivo. El control remoto no se debe sumergir en líquidos.

Cambio de pilas del control remoto

- Las pilas se deben guardar siempre fuera del alcance de los niños. En caso de ingestión de una pila, acudir inmediatamente al médico.
- En caso de utilización incorrecta, existe peligro de explosión.
- Las pilas se deben envolver siempre al guardarlas o desecharlas para evitar la descarga, inflamación o daños.
- Desechar siempre las pilas debidamente conforme a la normativa vigente.

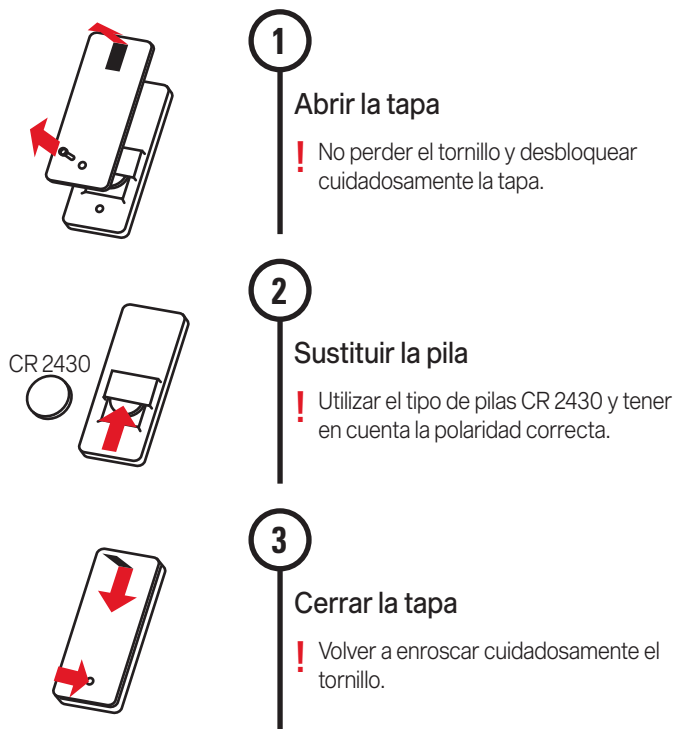

Prestación de garantía

Póngase siempre en contacto con su socio de GLATZ antes de enviar el producto. La garantía es de 24 meses a partir de la fecha de compra. La garantía se extingue en los casos siguientes:

- Aplicación de fuerza externa
- Manejo y mantenimiento inadecuados
- Daños por fuerza mayor

Accesorios opcionales

Existe una gama de accesorios de alta calidad para su sombrilla. Incluye, entre otros, los productos siguientes, que se adaptan a la perfección a su sombrilla:

- Base
- Placas de montaje
- Tubo de anclaje
- Fundas protectoras
- Canalones
- Sistemas de atado
- Protección contra el viento
- Protección contra impactos

Puede preguntar a su distribuidor GLATZ.

Eliminación



Este símbolo en el producto, los accesorios o el embalaje indica que el producto no se puede tratar como residuo doméstico sin clasificar, sino que se debe desechar por separado. Deseche el producto en uno de los puntos de recogida previstos para su reciclaje. La eliminación de aparatos eléctricos y electrónicos dentro de la UE y en otros países europeos se realiza a través de puntos de recogida que cuentan con sistemas para la recogida separada de aparatos eléctricos y electrónicos.

Mediante la eliminación correcta del producto ayuda a evitar posibles riesgos para el medio ambiente y la salud, que pueden producirse como consecuencia de una manipulación incorrecta de aparatos usados. El reaprovechamiento de materiales contribuye a la conservación de los recursos naturales. Por consiguiente, no deseche los aparatos eléctricos y electrónicos usados con los residuos domésticos sin clasificar.

El embalaje se ha fabricado con materiales respetuosos con el medio ambiente, que se pueden desechar en sus plantas locales de reciclaje. Mediante la correcta eliminación de embalajes y residuos de embalaje, ayuda a evitar posibles riesgos para el medio ambiente y la salud. El producto se compone de metal y piezas sintéticas. La eliminación al finalizar su vida útil se debe realizar de conformidad con la normativa regional en materia de medio ambiente y residuos.

Inhoudsopgave

Hartelijk welkom	43
Montage en inbedrijfname	43
Stroomvoorziening	43
Veiligheidsvoorschriften	44
Bediening	46
Noodsluiting / Opnieuw in gebruik nemen	47
Onderhoud en verzorging	48
Batterij vervangen op de afstandsbediening	48
Garantie	49
EG-conformiteitsverklaring	49
Verwijdering	49

Gebruik conform de voorschriften

Het product is bedoeld voor bediening en besturing van de AMBIENTE Nova. Het product mag alleen in particuliere huishoudens, in de horeca en hotelbranche of in een vergelijkbare omgeving gebruikt worden. Het product mag alleen volgens deze gebruiksaanwijzing gebruikt worden. Ieder ander gebruik zoals beschreven in deze gebruiksaanwijzing geldt als oneigenlijk gebruik. Wijzigingen in de loop van technische vooruitgang zijn voorbehouden. In deze handleiding wordt deze besturing ook wel het "product" genoemd.

Gebruikte symbolen

!GEVAAR	een direct gevaarlijke situatie die tot dodelijk of ernstig letsel kan leiden.
!VOORZICHTIG	een potentieel gevaarlijke situatie die tot licht of gemiddeld letsel kan leiden.
!AANWIJZING	een situatie die tot materiële schade kan leiden.

Hartelijk welkom

Van harte gefeliciteerd met de aankoop van uw nieuwe besturing Pz200 voor uw AMBIENTE Nova. U heeft een hoogwaardig product gekocht. Deze handleiding is onderdeel van dit product. Het bevat belangrijke informatie over veiligheid, gebruik en verwijdering voor gebruiker van het product. Raak vertrouwd met alle opgegeven informatie, alvorens het product te gebruiken. Het product mag alleen zoals hierin beschreven en voor de aangegeven toepassingsscenario's gebruikt worden. Als u zich aan het beoogde gebruik en verzorging houdt, zullen deze besturing en de AMBIENTE Nova u jarenlang goede dienst bewijzen.

Montage en inbedrijfname

- De betreffende afstandsbediening is in de fabriek in de parasol geprogrammeerd.
- De toevoerleiding moet ter plaatse worden voorzien. Deze moet voor installatie- en onderhoudswerkzaamheden losgekoppeld en tegen onvoorzien herinschakelen beveiligd kunnen worden.
- Maak de verbinding tussen toevoerleiding en parasol met behulp van de meegeleverde verbindingstekker. De verbindingstekker kan in de standpijp of in de grondbus worden opgeborgen.

Stroomvoorziening

Elektrische aansluiting scherm

Spanning	230 V~P+N+PE, 50Hz
Stroom	13 A, max. 300 W

Afstandsbediening Pz200

Batterij	CR 2430
----------	---------

Veiligheidsvoorschriften

LEES ALLE VEILIGHEIDSAANWIJZINGEN ZORGVULDIG DOOR EN DAT U ZE BEGRIJPT.

- Alle aanwijzingen in acht nemen om ongevallen, brand, explosies, elektrische schokken of andere gevaren te vermijden, die materiële schade kunnen veroorzaken en/of tot ernstig of dodelijk letsel kunnen leiden.
- Let op dat elke persoon die dit product gebruikt, deze waarschuwingen heeft gelezen en opvolgt.
- Alle veiligheidsinstructies en aanwijzingen voor toekomstig gebruik bewaren. U moet deze aan de volgende gebruikers van het product verstrekken.
- De fabrikant kan niet aansprakelijk worden gesteld voor materiële schade of letsel, die door onjuiste bediening of het niet in acht nemen van de veiligheidsinstructies zijn ontstaan. In dergelijke gevallen vervalt de garantie.
- De bescherming tegen gevaarlijke UV-straling is afhankelijk van de omgeving. Er zijn wellicht eventuele aanvullende maatregelen voor het beschermen van de huid noodzakelijk.
- Kinderen mogen niet met het product spelen.
- **!GEVAAR** Kinderen altijd uit de buurt houden van verpakkingsmaterialen om verstikkingsgevaar te voorkomen. Kinderen onderschatten gevaren. Dit product is geen speelgoed.
- Kinderen vanaf 8 jaar en personen met fysieke, sensorische of verstandelijke beperkingen of met een gebrek aan ervaring en/of kennis, mogen het product uitsluitend gebruiken als zij onder toezicht staan van een voor hun veiligheid verantwoordelijke persoon, of van hem of haar instructies krijgen hoe het apparaat veilig moet worden gebruikt en de hieraan verbonden gevaren hebben begrepen. Reinigings- en onderhoudswerkzaamheden mogen niet door

kinderen zonder toezicht worden uitgevoerd.

- Het apparaat niet gebruiken bij een gebrekkige concentratie/aandacht en/of als u onder invloed van drugs, alcohol of medicijnen verkeerd.
- Het product niet laten vallen of laten aanslaan.
- Spanbreedte van de parasol voor het openen/sluiten controleren.
- Controleer of bij het openen/sluiten zich geen personen/objecten binnen het bewegingsbereik bevinden. Er kan anders letsel/beschadigingen ontstaan.
- **!GEVAAR** Parasol bij opkomende wind, stormachtige weersomstandigheden en/of sneeuwval sluiten.
- Gegevens voor de maximale toegestane windsnelheid bij vaste grondverankering (grondhuls in beton geplaatst) in acht nemen. Als een andere bevestigingsmethode wordt gebruikt, is de toegestane windsnelheid minder.
- Parasols zonder toezicht mogen niet geopend blijven. Eventuele schade valt niet onder de garantie.
- Uitsluitend originele accessoires/reserveonderdelen gebruiken.
- Wijzigingen aan het product en technische modificaties zijn niet toegestaan.
- Tijdens het openen en sluiten van het scherm moet deze bewaakt worden.
- Scherm en accessoire regelmatig op overmatige slijtage en beschadigingen controleren. Als er defecten worden gevonden, laat deze dan verhelpen alvorens verder te gebruiken.
- De aansluiting op het stroomnet en eerste inbedrijfstelling mag alleen door een gekwalificeerde elektricien worden uitgevoerd. Plaatselijk geldende voorschriften opvolgen!

Bediening

Voor het besturen van de functies, de knoppen meerdere keren aantikken of ingedrukt houden.

	Besturing	
•		
	Direct licht aan / uit*	ingedrukt houden lichter / donker
	Indirect licht aan / uit*	lichter / donker
	Mastlicht aan / uit*	lichter / donker
	Zonder functie	
	Parasol openen / stoppen / sluiten / stoppen	
	Alle lichten aan / uit	lichter / donker
	Alles uit zonder opslaan > opgeslagen lichtscenario aan	huidig lichtscenario opslaan

* de laatste instelling wordt opgeslagen

Noodsluiting / Opnieuw in gebruik nemen

De motoraandrijving is beveiligd tegen oververhitting en stopt zijn werking als er kans op overbelasting bestaat, bijvoorbeeld als er in korte tijd meerdere openingen en sluitingen worden uitgevoerd. Pas als de motor voldoende is afgekoeld, is de juiste werking weer gegarandeerd (ca. 5 tot 10 minuten). **De noodsluiting behoort niet tot het normale gebruik en mag alleen in noodgeval uitgevoerd worden.**

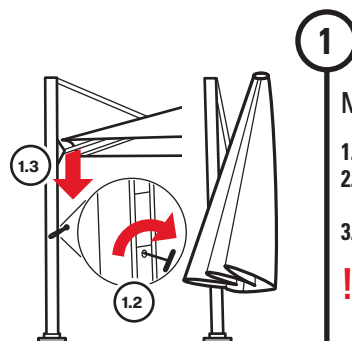

1

Motoraandrijving ontgrendelen

1. Inbussleutel plaatsen
2. Inbussleutel ca. 180° naar rechts draaien en aandrijving ontkoppelen
3. Parasol handmatig sluiten

! Het handmatig sluiten kan het beste met zijn tweeën gebeuren, op de draagarm bij de mast.

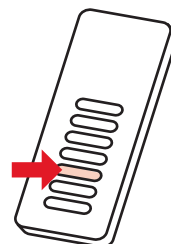

2

Motoraandrijving resetten

1. Gebruik de afstandsbediening om de motoraandrijving in de gesloten positie (eindpositie) te brengen

! Wacht tot de motor bij het bereiken van de eindpositie zelf uitgeschakeld.

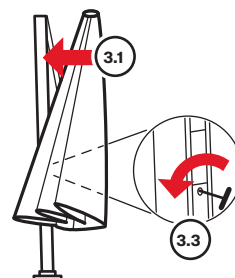

3

Opnieuw in gebruik nemen

1. Parasol geheel sluiten
2. Inbussleutel plaatsen
3. Inbussleutel ca. 180° naar links draaien en aandrijving koppelen
4. Inbussleutel verwijderen
5. Correcte werking met de afstandsbediening testen

! Het is essentieel om de functietest uit te voeren na het opnieuw opstarten om er zeker van te zijn dat deze correct werkt.

Onderhoud en instandhouding

- In de meeste gevallen kunnen defecte parasols door uw GLATZ dealer worden gerepareerd. Gebruik uitsluitend originele reserveonderdelen van Glatz.
- De afstandsbediening regelmatig met een vochtige, niet schurende doek afvegen. De afstandsbediening mag niet in vloeistof ondergedompeld worden.

Batterij vervangen op de afstandsbediening

- Batterijen altijd buiten het bereik van kinderen houden. Raadpleeg onmiddellijk een arts als een batterij wordt ingeslikt.
- Bij verkeerd gebruik is er kans op explosiegevaar.
- Batterijen bij opslag of verwijderen altijd verpakken om ontleding, ontbranding of beschadiging te voorkomen.
- Verwijder batterijen altijd op de juiste manier en volgens de geldige wetgeving.

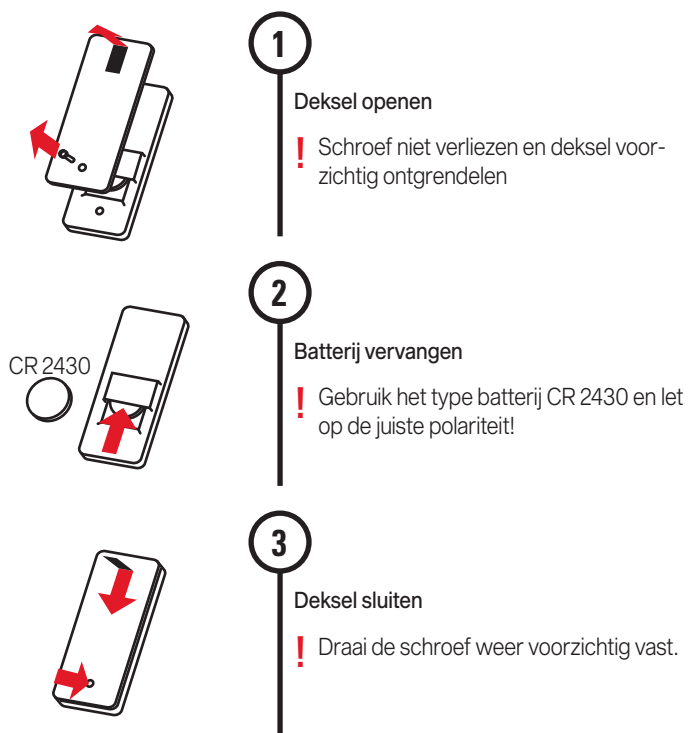

Garantie

Neem eerst contact op met uw Glatz dealer voordat u het product retourneert. De garantie is 24 maanden na aanschafdatum. De garantie vervalt in de volgende gevallen:

- Geweld van buitenaf
- Ondeskundige bediening en onderhoud
- Beschadiging door force majeure

EG-conformiteitsverklaring

Wij van, Glatz AG, Neuhofstrasse 12, CH-8500 Frauenfeld, verklaren hiermee, dat dit product voldoet aan de richtlijnen van de Europese Gemeenschap. De momenteel geldige conformiteitsverklaringen vindt u bij ons downloadgebied op www.glatz.com.

Verwijdering



Dit symbool op het product, de accessoires of op de verpakking geeft aan dat het product niet als ongesorteerd huisvuil mag worden beschouwd en moet daarom afzonderlijk worden afgevoerd. Breng het product naar een hiertoe bestemd afvalwerkingsstation voor recycling. Het afvoeren van elektrische en elektronische apparatuur binnen de EU en in andere Europese landen vindt plaats bij inzamelingsstations die over systemen voor gescheiden inzameling van elektrische en elektronische apparaten beschikken. Met de juiste afvoer van het product draagt u bij om mogelijke gevaren voor het milieu en de gezondheid te vermijden, die door een ondeskundige behandeling van oude apparatuur kunnen worden veroorzaakt. Het recyclen van materialen draagt bij aan het behoud van natuurlijke resources. Voer daarom geen oude elektrische of elektronische apparaten af in het ongesorteerde huisvuil. De verpakking is van milieuvriendelijk materiaal vervaardigd die kan worden afgevoerd bij uw plaatselijke recyclingsvoorzieningen. Met het juist afvoeren van de verpakkingen en verpakkingsafval draagt u bij om mogelijke gevaren voor het milieu en de gezondheid te vermijden. Het product bestaat uit metaal en synthetische onderdelen. Het afvoeren aan het einde van de levensduur moet conform de regionale milieu- en afvalvoorschriften plaatsvinden.

Pz200 - AMBIENTE Nova

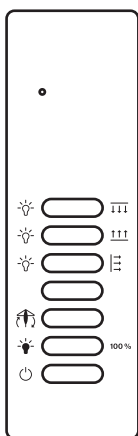

GLATZ AG
Neuhofstrasse 12
CH-8500 Frauenfeld

GLATZ France SARL
411 Allée des Noisetiers
F-69760 Limonest

glatz.com

